

1. ΗΛΕΚΤΡΙΚΑ ΕΡΓΑΛΕΙΑ



Επαναφορτιζόμενο κατσαβίδι λιθίου

- Περιστρεφόμενη αντιολισθητική λαβή
- Ανεξάρτητος διακόπτης για φωτισμό Led
- Μαγνητικό τσοκ
- 17 μύτες στην συσκευασία

4.8V

NEO



Κωδικός Παραγγ.	005120
Μοντέλο	58G145
Μπαταρία	4,8 Volt / 1,5Ah
Στροφές (rpm)	220
Βάρος (kg)	0,5
Τιμή €	34,90



ΠΕΡΙΣΤΡΕΦΟΜΕΝΗ
ΛΑΒΗ



ΦΩΤΙΣΜΟΣ



ΔΕΞΙ -
ΑΡΙΣΤΕΡΟ



Επαναφορτιζόμενο κατσαβίδι λιθίου

- Περιστρεφόμενη αντιολισθητική λαβή
- Καστάνια
- Ένδειξη μπαταρίας με Led
- 18 μύτες στην συσκευασία

7.2V



ΔΕΞΙ -
ΑΡΙΣΤΕΡΟ



ΜΠΑΤΑΡΙΕΣ
SAMSUNG



ΕΝΔΕΙΞΗ
ΦΟΡΤΙΣΗΣ



ΠΕΡΙΣΤΡΕΦΟΜΕΝΗ
ΛΑΒΗ



Κωδικός Παραγγ.	581501
Μοντέλο	58G150
Μπαταρία	7,2 Volt / 1,5Ah
Στροφές (rpm)	230
Καστάνια	10 θέσεων + 1 τρυπάνι
Βάρος (kg)	0,5
Τιμή €	59,90

Επαναφορτιζόμενο κατσαβίδι

- Εργονομικό σχεδιασμός
- Φωτισμός χώρου εργασίας Led
- Το 58G121 διαθέτει 2 μπαταρίες

14.4V

Κωδικός Παραγγ.	581112	581211
Μοντέλο	58G111	58G121
Μπαταρία	14,4 Volt / 1,3Ah NiCd	14,4 Volt / 1,5Ah NiCd
Στροφές (rpm)	1η ταχ. 0...350 2η ταχ. 0...1000	1η ταχ. 0...350 2η ταχ. 0...1000
Καστάνια	24 θέσεων	24 θέσεων
Δεξι-αριστερό	ΝΑΙ	ΝΑΙ
Τσόκ (mm)	10	10
Βάρος (kg)	1,7	1,8
Τιμή €	69,90	109,90



NEO



Επαναφορτιζόμενο κατσαβίδι λιθίου

- Εργονομικό σχεδιασμός
- Ακριβής ρύθμιση ροπής
- Φωτισμός χώρου εργασίας Led
- Πιαστράκι ζώνης για ευκολία κατά την εργασία
- Απόδοση 202 βίδες (6x60mm) σε ξύλο σε έναν κύκλο μπαταρίας
- Το 58G227 διαθέτει 2 μπαταρίες

18V

Κωδικός Παραγγ.	008916	008909
Μοντέλο	58G221	58G227
Μπαταρία	18 Volt / 2Ah	2x18 Volt / 2Ah
Στροφές (rpm)	1η ταχ. 0...400 2η ταχ. 0...1100	1η ταχ. 0...400 2η ταχ. 0...1100
Καστάνια	23 θέσεων + 1 τρυπάνι	23 θέσεων + 1 τρυπάνι
Δεξι-αριστερό	ΝΑΙ	ΝΑΙ
Τσόκ (mm)	13	13
Βάρος (kg)	0,0	0,0
Τιμή €	159,00	215,00



NEO

Επαγγελματικό Professional



Κρουστικό δρέπανο

- 2-λειτουργιών: διάτρηση και διάτρηση με κρούση
- Αρχική ρύθμιση στροφών
- Ασφάλεια διακοπή για συνεχή λειτουργία

550W

Κωδικός Παραγγ.	587152
Μοντέλο	58G715
Ισχύς	550 Watt
Στροφές (rpm)	0...2900
Τσοκ (Φmm)	13
Δεξί - Αριστερό	ΝΑΙ
Βάρος (kg)	1,4
Τιμή €	49,90



ΝΕΟ



ΡΥΘΜΙΣΗ ΣΤΡΟΦΩΝ

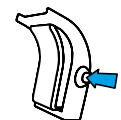

ΑΣΦΑΛΕΙΑ ΔΙΑΚΟΠΤΗ



ΔΕΞΙ - ΑΡΙΣΤΕΡΟ

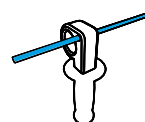

ΟΔΗΓΟΣ ΒΑΘΟΥΣ

Κρουστικό δρέπανο

- 2-λειτουργιών: διάτρηση και διάτρηση με κρούση
- Αρχική ρύθμιση στροφών
- Ασφάλεια διακοπή για συνεχή λειτουργία

750W

Κωδικός Παραγγ.	587176
Μοντέλο	58G717
Ισχύς	750 Watt
Στροφές (rpm)	0...3000
Τσοκ (Φmm)	13
Δεξί - Αριστερό	ΝΑΙ
Βάρος (kg)	2,1
Τιμή €	69,90



ΡΥΘΜΙΣΗ ΣΤΡΟΦΩΝ

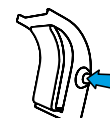

ΑΣΦΑΛΕΙΑ ΔΙΑΚΟΠΤΗ



ΔΕΞΙ - ΑΡΙΣΤΕΡΟ

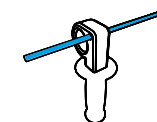

ΟΔΗΓΟΣ ΒΑΘΟΥΣ



Δραπανοκατσάβιδο ηλεκτρικό με καστάνια

Πλεονεκτήματα δραπάνου και κατσαβιδιού
 - Ρύθμιση ροπής και διάτρησης
 - Εργονομικός σχεδιασμός

250W

Κωδικός Παραγγ.	587923
Μοντέλο	58G792
Ισχύς	250 Watt
Στροφές (rpm)	Ταχύτητα 1 0-400 Ταχύτητα 2 0-1450
Καστάνια	23 θέσεων+1τρυπάνι
Τσόκ (mm)	10
Ροπή (Nm)	21,5
Βάρος (kg)	1,3
Τιμή €	79,90

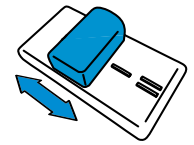

**ΔΥΟ
ΤΑΧΥΤΗΤΩΝ**

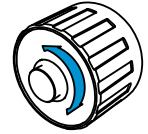

**ΡΥΘΜΙΣΗ
ΡΟΠΗΣ**



ΕΛΑΦΡΥ



Κρουστικό δρέπανο με τσόκ 16mm

- 2-Λειτουργίες: διάτρηση και διάτρηση με κρούση
- Διο ταχύτητες και ρυθμιση ροπής για ειδικές εργασίες
- Τσόκ: 3 - 16 mm

1050W

Κωδικός Παραγγ.	000446
Μοντέλο	58G712
Ισχύς	1050 Watt
Στροφές (rpm)	Ταχύτητα 1 0-900 Ταχύτητα 2 0-2500
Τσόκ (mm)	16
Μπετό (mm)	20
Μέταλλο (mm)	16
Ξύλο (mm)	40
Βάρος (kg)	4,5
Τιμή €	119,00



NEO



**ΔΥΟ
ΤΑΧΥΤΗΤΩΝ**

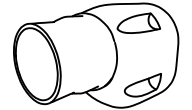

**ΑΛΟΥΜΙΝΕΝΙΟ
ΚΕΛΥΦΟΣ**

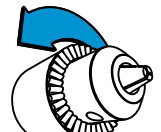

**ΜΕΓΑΛΗ
ΡΟΠΗ**



**ΕΡΓΟΝΟΜΙΚΟΣ
ΣΧΕΔΙΑΣΜΟΣ**



Δράπανο mini χωρίς κρούση

- Δράπανο χωρίς κρούση για διάτρηση κυρίως σε ξύλο
- Ειδικός σχεδιασμός που εξασφαλίζει τέλεια διάτρηση ακόμα και σε μεγάλους διαμέτρους
- Μειωτήρας δυο σταδίων που εξασφαλίζει μεγαλύτερη ροπή

400W

Κωδικός Παραγγ.	586025
Μοντέλο	58G602
Ισχύς	400 Watt
Στροφές (rpm)	0...3000
Τσοκ (Φmm)	10
Μέταλλο (mm)	8
Ξύλο (mm)	20
Βάρος (kg)	1,6
Τιμή €	64,90

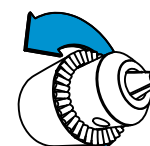

**ΜΕΓΑΛΗ
ΡΟΠΗ**

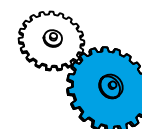

**ΜΕΙΩΤΗΡΑΣ
ΔΥΟ ΣΤΑΔΙΩΝ**



**ΡΥΘΜΙΣΗ
ΣΤΡΟΦΩΝ**



**ΕΡΓΟΝΟΜΙΚΗ
ΛΑΒΗ**

Κατσαβίδι ηλεκτρικό

- Ελαφρύς και ανθεκτικός σχεδιασμός, κατάλληλο για τοποθέτηση γυψοσανίδας
- Ειδικό άγκιστρο ζώνης
- Ιμάντας στην λαβή

520W

Κωδικός Παραγγ.	587916
Μοντέλο	58G791
Ισχύς	520 Watt
Στροφές (rpm)	0-4500
Τσοκ (mm)	1/4"
Βάρος (kg)	1,45
Τιμή €	69,90



**ΕΡΓΟΝΟΜΙΚΟΣ
ΔΙΑΚΟΠΤΗΣ**



**ΑΓΚΙΣΤΡΟ
ΖΩΝΗΣ**

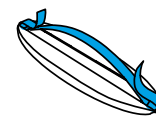

**ΙΜΑΝΤΑΣ
ΧΕΡΙΟΥ**



**ΕΡΓΟΝΟΜΙΚΗ
ΛΑΒΗ**



Ευθύς λειαντήρας ρυθμιζόμενος

- Σχεδιασμένο για εργασίες ακριβείας
- Εκτεταμένος άξονας για πρόσβαση σε περιορισμένους χώρους
- Αλουμινένιο κέλυφος

710W



NEO

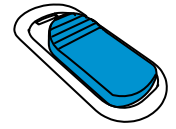

ΕΡΓΟΝΟΜΙΚΟΣ
ΔΙΑΚΟΠΤΗΣ

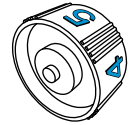

ΡΥΘΜΙΣΗ
ΣΤΡΟΦΩΝ



ΣΥΜΠΑΓΕΣ
ΣΧΗΜΑ

Κωδικός Παραγγ.	004642
Μοντέλο	59G071
Ισχύς	710 Watt
Στροφές (rpm)	12000 - 28000
Τσοκ (Φmm)	6
Βάρος (kg)	0,0
Τιμή €	99,90



Πολυεργαλείο

- Μοντέρνος, εργονομικός σχεδιασμός
- Οθόνη LCD με την ένδειξη την ρύθμιση των στροφών
- Εύκαμπτος άξονας μπορεί να τοποθετηθεί (περιλαμβάνεται)
- Σετ 190 εξαρτημάτων

170W



NEO

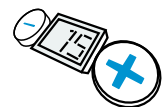

ΑΚΡΙΒΗΣ ΕΛΕΓΧΟΣ
ΣΤΡΟΦΩΝ

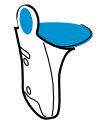

ΕΠΙΠΛΕΟΝ
ΛΑΒΗ

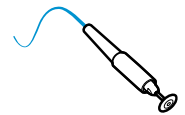

ΕΥΚΑΜΠΤΟΣ
ΑΞΟΝΑΣ

Κωδικός Παραγγ.	005106
Μοντέλο	59G019
Ισχύς	170 Watt
Στροφές (rpm)	8000 - 35000
Τσοκ (Φmm)	1.6 - 3.2
Βάρος (kg)	0,0
Τιμή €	84,90



Μίνι πνευματικό SDS-Plus

- 2 λειτουργίες: διάτρηση, διάτρηση με κρούση
- Κρούση σε συμπαγές εργαλείο

400W

Κωδικός Παραγγ.	585059
Μοντέλο	58G505
Ισχύς	400 Watt
Στροφές (rpm)	0-1500
Ενέργεια Κρούσης (Joule)	1,5
Μπετό (mm)	15
Βάρος (kg)	1,5
Τιμή €	99,90

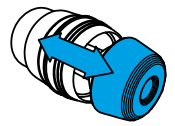

SDS-Plus



Ελαφρύ



ΡΥΘΜΙΣΗ
ΣΤΡΟΦΩΝ

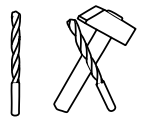

ΔΥΟ
ΛΕΙΤΟΥΡΓΙΕΣ



Πνευματικό SDS-Plus

- 4 λειτουργίες: διάτρηση, διάτρηση με κρούση, κρούση, κρούση με σταθεροποίηση θέσης
- Αλουμινένιο κέλυφος
- Συμπλέκτης υπερφόρτωσης

900W

Κωδικός Παραγγ.	011077
Μοντέλο	58G528
Ισχύς	900 Watt
Στροφές (rpm)	0-900
Ενέργεια Κρούσης (Joule)	3,4
Μπετόν (mm)	30
Μέταλλο (mm)	13
Ξύλο (mm)	30
Βάρος (kg)	3,2
Τιμή €	189,00



Επαγγελματικό Professional

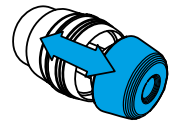

SDS-Plus



ΔΕΞΙ - ΑΡΙΣΤΕΡΟ

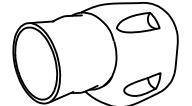

ΑΛΟΥΜΙΝΕΝΙΟ ΚΕΛΥΦΟΣ



ΤΕΣΣΕΡΙΣ ΛΕΙΤΟΥΡΓΙΕΣ



Σκαπτικό περιστροφικό SDS-Plus

- 3 λειτουργίες: διάτρηση, διάτρηση με κρούση, κρούση για καλέμισμα
- Συμπλέκτης υπερφόρτωσης
- Ένδειξη αλλαγής καρβούνων

900W

Κωδικός Παραγγ.	588586
Μοντέλο	58G858
Ισχύς	900 Watt
Στροφές (rpm)	750
Ενέργεια Κρούσης (Joule)	4,2
Βάρος (kg)	5,5
Τιμή €	139,90



NEO

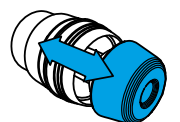

SDS-Plus



Ένδειξη

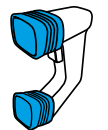

ΑΝΤΙΚΡΑΔΑΣΜΙΚΟ ΔΥΟ ΣΗΜΕΙΩΝ

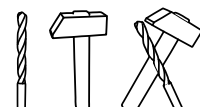

ΤΡΕΙΣ ΛΕΙΤΟΥΡΓΙΕΣ



Σκαπτικό περιστροφικό SDS-Plus

- 3 λειτουργίες: διάτρηση,
διάτρηση με κρούση, κρούση
για καλέμισμα
- Αντικραδασμικό σύστημα
στην λαβή

1500W

Κωδικός Παραγγ.	588623
Μοντέλο	58G862
Ισχύς	1500 Watt
Στροφές (rpm)	750
Ενέργεια Κρούσης (Joule)	4,5
Μπετόν (mm)	36
Βάρος (kg)	6
Τιμή €	149,90

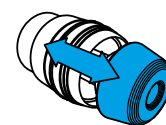

SDS-Plus

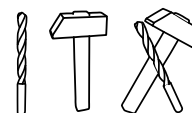

ΤΡΕΙΣ
ΛΕΙΤΟΥΡΓΙΕΣ



ΑΝΤΙΚΡΑΔΑΣΜΙΚΗ
ΛΑΒΗ

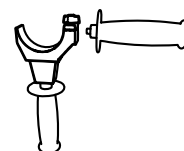

ΡΥΘΜΙΖΟΜΕΝΗ
ΛΑΒΗ



Σκαπτικό περιστροφικό SDS-max

- 2 λειτουργίες: διάτρηση με
κρούση, κρούση για καλέμισμα
- Διπλό αντικραδασμικό
σύστημα στην λαβή
- Κέλυφος από μαγνήσιο
με σημείο λίπανσης για τον
μηχανισμό κρούσης

1250W

Κωδικός Παραγγ.	588746
Μοντέλο	58G874
Ισχύς	1250 Watt
Κρούσεις	2800
Ενέργεια Κρούσης (Joule)	10
Μπετόν (mm)	40
Βάρος (kg)	7,3
Τιμή €	269,00

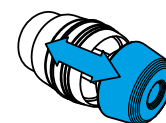

SDS-max

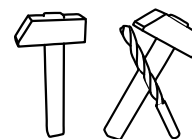

ΔΥΟ
ΛΕΙΤΟΥΡΓΙΕΣ

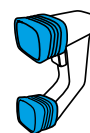

ΑΝΤΙΚΡΑΔΑΣΜΙΚΟ
ΔΥΟ ΣΗΜΕΙΩΝ

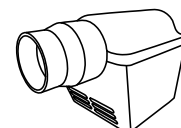

ΚΕΛΥΦΟΣ ΑΠΟ
ΜΑΓΝΗΣΙΟ



Σκαπτικό περιστροφικό SDS-max

- 2 λειτουργίες: διάτρηση με κρούση και σκαπτικό
- Ρύθμιση στροφών και συχνότητα κρούσεων
- Αντικραδασμικό σύστημα στην λαβή

1700W



Κωδικός Παραγγ.	588784
Μοντέλο	58G878
Ισχύς	1700 Watt
Στροφές (rpm)	160-320
Ενέργεια Κρούσης (Joule)	27
Βάρος (kg)	11
Τιμή €	499,00

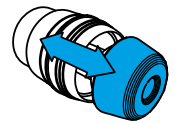

SDS-max

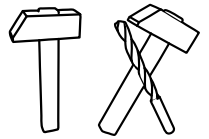

ΔΥΟ
ΛΕΙΤΟΥΡΓΙΕΣ

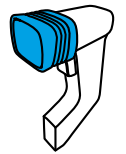

ΑΝΤΙΚΡΑΔΑΣΜΙΚΗ
ΛΑΒΗ

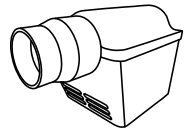

ΚΕΛΥΦΟΣ ΑΠΟ
ΜΑΓΝΗΣΙΟ



Σκαπτικό SDS-max

- Αποτελεσματική κρούση
- Αντικραδασμικό σύστημα στην λαβή
- Εύκολη αλλαγή καρβούνων και σημείο λίπανσης μηχανισμού κρούσης

1200W



Κωδικός Παραγγ.	588760
Μοντέλο	58G876
Ισχύς	1200 Watt
Κρούσεις	3350
Ενέργεια Κρούσης (Joule)	15
Βάρος (kg)	6,7
Τιμή €	249,00

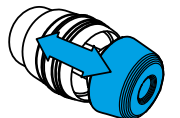

SDS-max

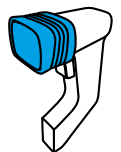

ΑΝΤΙΚΡΑΔΑΣΜΙΚΗ
ΛΑΒΗ

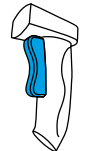

ΕΡΓΟΝΟΜΙΚΟΣ
ΔΙΑΚΟΠΤΗΣ

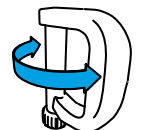

ΡΥΘΜΙΖΟΜΕΝΗ
ΛΑΒΗ



Αναδευτήρας

- Ρύθμιση στροφών
- Διο ταχύτητες
- Αλουμιένιο κέλυφος

1200W

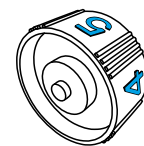
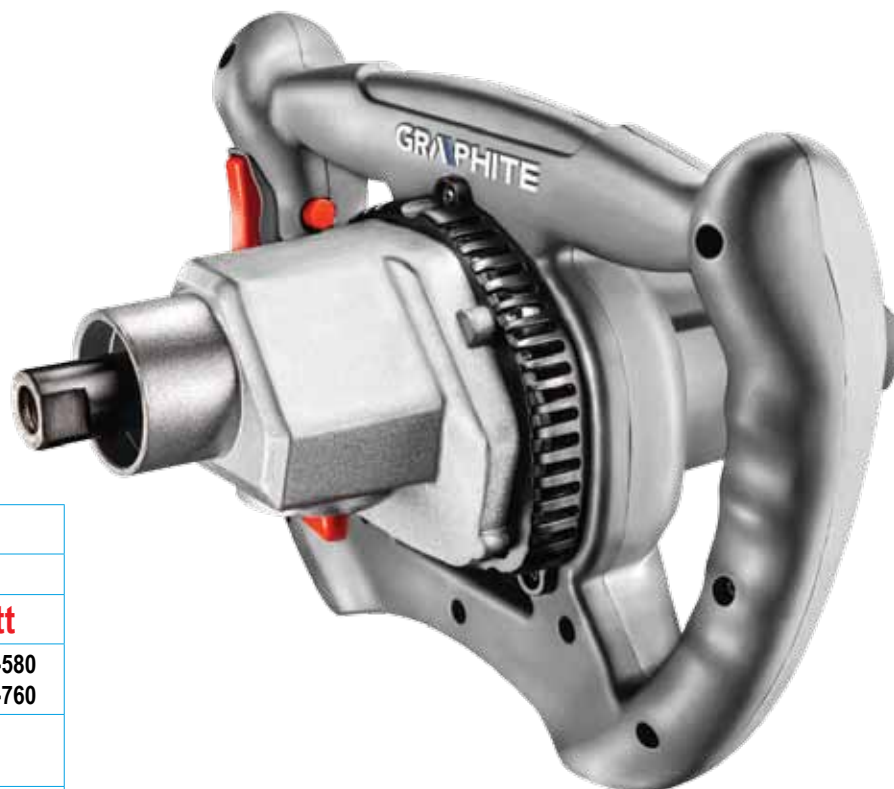

ΡΥΘΜΙΣΗ
ΣΤΡΟΦΩΝ

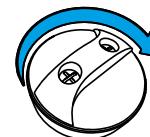

ΔΥΟ ΤΑΧΥΤΗΤΕΣ

Κωδικός Παραγγ.	587824
Μοντέλο	58G782
Ισχύς	1200 Watt
Στροφές (rpm)	Ταχύτητα 1 0-580 Ταχύτητα 2 0-760
Σπείρωμα (Φmm)	M14
Βάρος (kg)	4,3
Τιμή €	135,00



Γωνιακός τροχός με λεπτό κορμό

- Εργονομικός σχεδιασμός για λειτουργία με το ένα χέρι
- Γρήγορη ρύθμιση προφυλακτήρα χωρίς κλειδί
- Διακόπτης ασφαλείας δυο θέσεων

720W



ΚΛΕΙΔΩΜΑ
ΔΙΑΚΟΠΤΗ

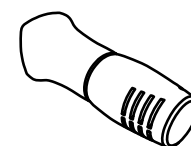

ΛΕΠΤΟΣ
ΣΧΕΔΙΑΣΜΟΣ

Κωδικός Παραγγ.	000286
Μοντέλο	59G072
Ισχύς	720 Watt
Στροφές (rpm)	11000
Διάμετρος δίσκου (Φmm)	125
Σπείρωμα (Φmm)	M14
Βάρος (kg)	2,1
Τιμή €	59,90



Γωνιακός τροχός ρυθμιζόμενος

- Εργονομικός σχεδιασμός για λειτουργία με το ένα χέρι
- Γρήγορη ρύθμιση προφυλακτήρα χωρίς κλειδί
- Διακόπτης ασφαλείας δυο θέσεων

860W

Κωδικός Παραγγ.	005090
Μοντέλο	59G186
Ισχύς	860 Watt
Στροφές (rpm)	3000-11000
Διάμετρος δίσκου (Φmm)	125
Σπείρωμα (Φmm)	M14
Βάρος (kg)	2,1
Τιμή €	69,90



NEO

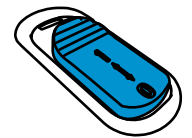

ΚΛΕΙΔΩΜΑ ΔΙΑΚΟΠΤΗ

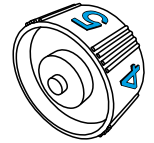

ΡΥΘΜΙΣΗ ΣΤΡΟΦΩΝ

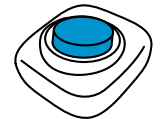

ΚΛΕΙΔΩΜΑ ΑΞΟΝΑ



Γωνιακός τροχός

- Ρυθμιζόμενη λαβή για χρήση με το αριστερό και το δεξί χέρι
- Διακόπτης ασφαλείας δυο θέσεων
- Αλουμινένιο κέλυφος

2400W

Κωδικός Παραγγ.	592064
Μοντέλο	59G206
Ισχύς	2400 Watt
Στροφές (rpm)	6000
Διάμετρος δίσκου (Φmm)	230
Σπείρωμα (Φmm)	M14
Βάρος (kg)	5,7
Τιμή €	129,90



NEO



ΠΡΟΚΙΝΗΣΗ

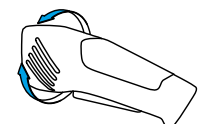

ΡΥΘΜΙΖΟΜΕΝΗ ΛΑΒΗ

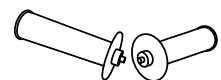

ΛΑΒΗ 3 ΘΕΣΕΩΝ

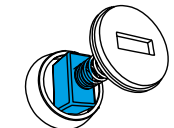

ΕΥΚΟΛΗ ΑΛΛΑΓΗ

Πολυεργαλείο - ξύστρα - κόφτης - λειαντήρας ρυθμιζόμενο

- Πολυεργαλείο για κοπή, λείανση, ξύσιμο ξύλου, μέταλλο, κεραμικά κ.λ.π.
- Αυξημένη ισχύς κατά των υπερφορτώσεων
- Αυτόματη αλλαγή εξαρτημάτων
- Περιλαμβάνει διάφορα εξαρτήματα, γυαλόχαρτα

300W

Κωδικός Παραγγ.	005113
Μοντέλο	59G021
Ισχύς	300 Watt
Στροφές (rpm)	15000 - 21000
Γωνία ταλάντωσης	2,8°
Βάρος (kg)	3,0
Τιμή €	99,90



NEO

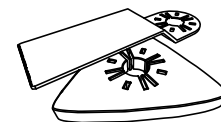

ΕΥΚΟΛΗ ΑΛΛΑΓΗ

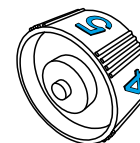

ΡΥΘΜΙΣΗ
ΣΤΡΟΦΩΝ



ΑΛΟΥΜΙΝΕΝΙΟ
ΚΕΛΥΦΟΣ



Πολυεργαλείο - ξύστρα - κόφτης - λειαντήρας

- Πολυεργαλείο για κοπή, λείανση, ξύσιμο ξύλου, μέταλλο, κεραμικά κ.λ.π.
- Σύστημα εξαγωγής σκόνης
- Αλουμινένιο κέλυφος

180W

Κωδικός Παραγγ.	008923
Μοντέλο	59G022
Ισχύς	180 Watt
Στροφές (rpm)	20000
Γωνία ταλάντωσης	2,8°
Βάρος (kg)	3,0
Τιμή €	59,90



NEO

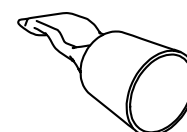

ΕΞΑΓΩΓΗ ΣΚΟΝΗΣ

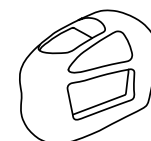

ΑΛΟΥΜΙΝΕΝΙΟ
ΚΕΛΥΦΟΣ



ΣΥΜΠΑΓΕΣ ΣΧΗΜΑ



Αλοιφαδόρος ρυθμιζόμενος

- Σταθεροποίηση στροφών για διάφορα φορτία
- Προκίνηση
- Ρύθμιση στροφών
- Αλουμινένιο κέλυφος
- Εύκολη αλλαγή καρβούνων
- Κλείδωμα άξονα
- Περιλαμβάνει: Διάφορα εξαρτήματα

1200W

Κωδικός Παραγγ.	994967
Μοντέλο	59G243
Ισχύς	1300 Watt
Στροφές (rpm)	1000-3000
Δίσκος (mm)	180
Βάρος (kg)	2.8
Τιμή €	119,90



NEO

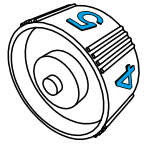

**ΡΥΘΜΙΣΗ
ΣΤΡΟΦΩΝ**

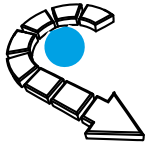

**ΣΥΝΕΧΗΣ ΕΛΕΓΧΟΣ
ΣΤΡΟΦΩΝ**

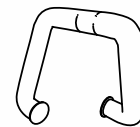

**ΡΥΘΜΙΖΟΜΕΝΗ
ΛΑΒΗ**

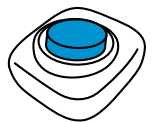

**ΚΛΕΙΔΩΜΑ
ΑΞΟΝΑ**



Τριβείο ταινίας

- Εργονομικός σχεδιασμός για εργασία σε περιορισμένους χώρους
- Ρύθμιση στροφών
- Αυτόματη ρύθμιση γωνίας εργασίας

400W



NEO



**ΑΥΤΟΜΑΤΗ
ΡΥΘΜΙΣΗ**

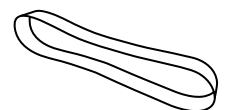

**ΑΥΤΟΜΑΤΗ
ΑΛΛΑΓΗ**

Κωδικός Παραγγ.	000323
Μοντέλο	59G770
Ισχύς	400 Watt
Στροφές (rpm)	300-1700
Διαστάσεις ταινίας (mm)	13x457
Βάρος (kg)	0.0
Τιμή €	119,90



Τριβείο περιστροφικό

- Πέλμα με Velcro για τοποθέτηση γυαλόχαρτο.
- Σχεδιασμένο για χρήση με το ένα χέρι
- Σύστημα εξαγωγής σκόνης με φίλτρο

240W

Κωδικός Παραγγ.	000347
Μοντέλο	59G343
Ισχύς	240 Watt
Στροφές (rpm)	12000
Παλμοί (rpm)	24000
Γυαλόχαρτο (Φmm)	125
Βάρος (kg)	1,2
Τιμή €	44,90



ΣΥΣΤΗΜΑ
HOOP & LOOP

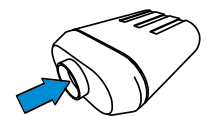

ΣΥΣΤΗΜΑ
ΕΞΑΓΩΓΗΣ
ΣΚΟΝΗΣ



Τριβείο περιστροφικό ρυθμιζόμενο

- Πέλμα 125 ή 150 περιλαμβάνεται.
- Ρύθμιση στροφών
- Λαβή για χρήση με δυο χέρια

430W

Κωδικός Παραγγ.	000330
Μοντέλο	59G347
Ισχύς	430 Watt
Στροφές (rpm)	5000-13000
Παλμοί (rpm)	5000-13000
Γυαλόχαρτο (Φmm)	125/150
Καλώδιο (m)	3
Βάρος (kg)	2,1
Τιμή €	79,90



ΣΥΣΤΗΜΑ
HOOP & LOOP



ΑΝΕΤΗ ΛΑΒΗ

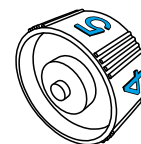

ΡΥΘΜΙΣΗ
ΣΤΡΟΦΩΝ

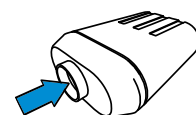

ΣΥΣΤΗΜΑ
ΕΞΑΓΩΓΗΣ
ΣΚΟΝΗΣ



Τριβείο γυφσοσανίδας ρυθμιζόμενο

- Ρύθμιση στροφών
- Ειδικό διπλό σύστημα εξαγωγής σκόνης: χρήση σακούλας συλλογής ή σκούπας
- Απευθείας κίνηση του πέλματος βελτιώνει την αποτελεσματικότητα και την αξιοπιστία

1050W

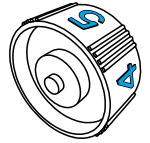

**ΡΥΘΜΙΣΗ
ΣΤΡΟΦΩΝ**

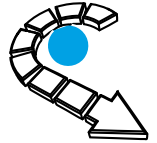

**ΣΥΝΕΧΗΣ ΕΛΕΓΧΟΣ
ΣΤΡΟΦΩΝ**

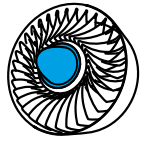

ΣΥΛΛΟΓΗ ΣΚΟΝΗΣ

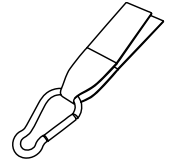

ΙΜΑΝΤΑΣ ΩΜΟΥ

Κωδικός Παραγγ.	592620
Μοντέλο	59G262
Ισχύς	1050 Watt
Στροφές (rpm)	800-2300
Πέλμα (mm)	225
Χωρητικότητα σακούλας (lt)	25
Καλώδιο (m)	4
Βάρος (kg)	3,5
Τιμή €	235,00



Τριβείο παλμικό μίνι

- Πέλματα σε τρία σχήματα ανάλογα με την χρήση
- Γρήγορη αλλαγή γυαλόχαρτου
- Μικρό μέγεθος και βάρος για χρήση με το ένα χέρι

220W

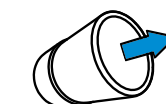

ΣΥΣΤΗΜΑ
ΕΞΑΓΩΓΗΣ
ΣΚΟΝΗΣ

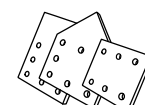

ΔΙΑΦΟΡΕΣ
ΧΡΗΣΕΙΣ

Κωδικός Παραγγ.	000354
Μοντέλο	59G320
Ισχύς	220 Watt
Στροφές (rpm)	13000
Γυαλόχαρτο (mm)	104x112
Βάρος (kg)	1,2
Τιμή €	49,90



Τριβείο παλμικό

- Σύστημα γρήγορης αλλαγής γυαλόχαρτου
- Σύστημα εξαγωγής σκόνης
- Ασφάλεια διακόπτη για συνεχή λειτουργία

180W



NEO

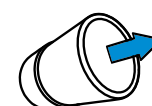

ΣΥΣΤΗΜΑ
ΕΞΑΓΩΓΗΣ
ΣΚΟΝΗΣ

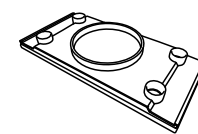

ΒΑΣΗ
ΑΛΟΥΜΙΝΙΟΥ

Κωδικός Παραγγ.	593214
Μοντέλο	59G321
Ισχύς	180 Watt
Στροφές (rpm)	11000
Γυαλόχαρτο (mm)	90x187
Βάρος (kg)	1,6
Τιμή €	34,90

Τριβείο παλμικό ρυθμιζόμενο

- Σύστημα γρήγορης αλλαγής γυαλόχαρτου
- Σύστημα εξαγωγής σκόνης
- Βάση αλουμινίου

380W

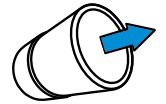

**ΣΥΣΤΗΜΑ
ΕΞΑΓΩΓΗΣ
ΣΚΟΝΗΣ**

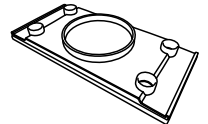

**ΒΑΣΗ
ΑΛΟΥΜΙΝΙΟΥ**



**ΡΥΘΜΙΣΗ
ΣΤΡΟΦΩΝ**

Κωδικός Παραγγ.	593238
Μοντέλο	59G323
Ισχύς	380 Watt
Στροφές (rpm)	6000-11000
Γυαλόχαρτο (mm)	115 X 230
Βάρος (kg)	2,1
Τιμή €	54,90

Τριβείο ταινίας

- Αποσπώμενος προφυλακτήρας και οδηγός που διευκολύνουν την λειτουργία σε περιορισμένους χώρους
- Επιπλέον λαβή με ρύθμιση γωνίας
- Ασφάλεια διακόπτη για συνεχή λειτουργία

800W

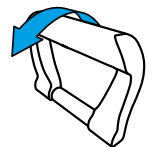
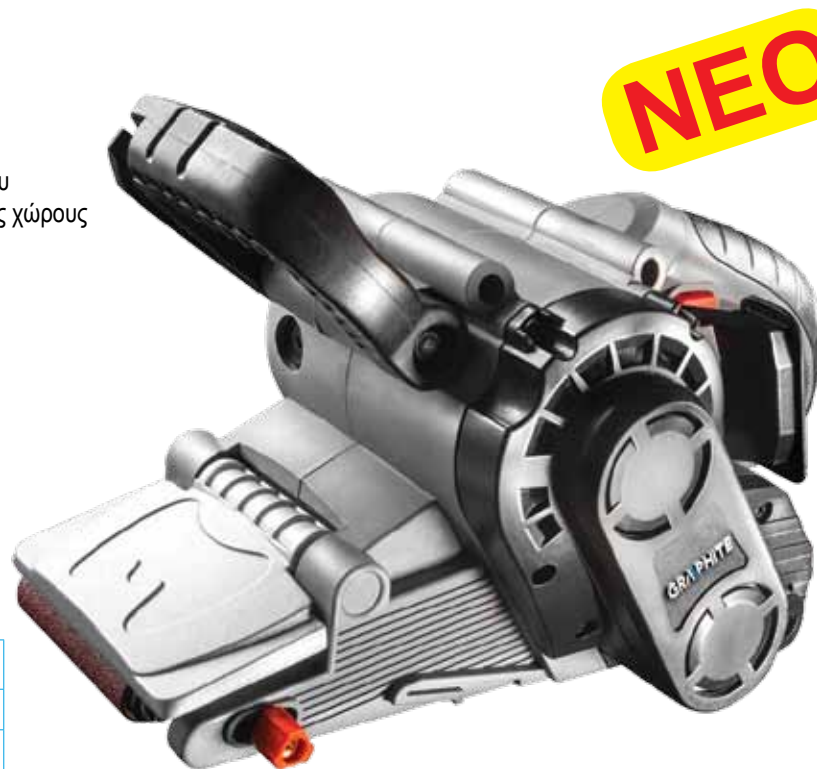

**ΡΥΘΜΙΖΟΜΕΝΗ
ΛΑΒΗ**



ΣΥΣΤΗΜΑ DSS



**ΑΣΦΑΛΕΙΑ
ΔΙΑΚΟΠΤΗ**

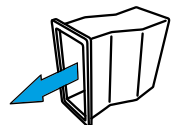

**ΣΥΣΤΗΜΑ
ΕΞΑΓΩΓΗΣ
ΣΚΟΝΗΣ**

Κωδικός Παραγγ.	593924
Μοντέλο	59G392
Ισχύς	800 Watt
Στροφές (m/min)	260
Γυαλόχαρτο (mm)	75 X 146
Βάρος (kg)	3,1
Τιμή €	69,90

Πλάνη

- 3 βίδες τύπου V για εργασία σε άκρες
- Σύστημα εξαγωγής σκόνης
- Ασφάλεια εκκίνησης

850W

Κωδικός Παραγγ.	596789
Μοντέλο	59G678
Ισχύς	850 Watt
Στροφές (rpm)	16500
Πλάτος εργασίας (mm)	82
Βάθος εργασίας (mm)	3
Βάρος (kg)	3,1
Τιμή €	69,90

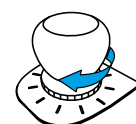

ΡΥΘΜΙΣΗ ΒΑΘΟΥΣ



ΑΣΦΑΛΕΙΑ ΔΙΑΚΟΠΤΗ

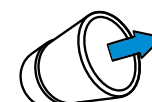

ΣΥΣΤΗΜΑ ΕΞΑΓΩΓΗΣ ΣΚΟΝΗΣ

Σέγα ρυθμιζόμενη με ταλάντωση

- 6 ταχυτήτων
- Σύστημα εξαγωγής σκόνης
- Ασφάλεια διακόπτη για συνεχή λειτουργία

600W

Κωδικός Παραγγ.	580603
Μοντέλο	58G060
Ισχύς	600 Watt
Στροφές (rpm)	500-3000
Βάρος (kg)	1,9
Τιμή €	49,90

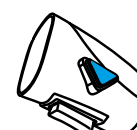

ΑΣΦΑΛΕΙΑ ΔΙΑΚΟΠΤΗ



ΣΥΣΤΗΜΑ ΕΞΑΓΩΓΗΣ ΣΚΟΝΗΣ

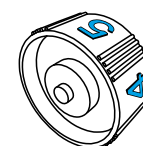

ΡΥΘΜΙΣΗ ΣΤΡΟΦΩΝ

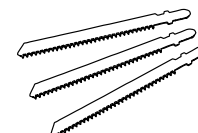

ΤΑΛΑΝΤΩΣΗ



Σπαθόσεγα ρυθμιζόμενη

- Αλλαγή μαχαιριών χωρίς κλειδί
- Μεγάλη ισχύ εξασφαλίζει αποτελεσματική εργασία
- Ενισχυμένος μηχανισμός με ρουλεμάν

1100W



NEO

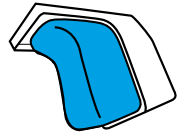

**ΡΥΘΜΙΣΗ
ΣΤΡΟΦΩΝ**



**ΑΛΛΑΓΗ
ΜΑΧΑΙΡΙΩΝ
ΧΩΡΙΣ ΚΛΕΙΔΙ**

Κωδικός Παραγγ.	589705
Μοντέλο	58G970
Ισχύς	1100 Watt
Στροφές (rpm)	0-2500
Κοπή (mm)	29
Βάρος (kg)	3,9
Τιμή €	135,90



Σπαθόσεγα MINI ρυθμιζόμενη

- Εργονομικός σχεδιασμός με βελτιωμένη αντοχή
- Αλλαγή μαχαιριών χωρίς κλειδί
- Μπορεί να χρησιμοποιηθεί με το ένα χέρι

350W

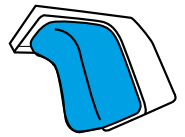

**ΡΥΘΜΙΣΗ
ΣΤΡΟΦΩΝ**



**ΑΛΛΑΓΗ
ΜΑΧΑΙΡΙΩΝ
ΧΩΡΙΣ ΚΛΕΙΔΙ**

Κωδικός Παραγγ.	589606
Μοντέλο	58G960
Ισχύς	350 Watt
Στροφές (rpm)	0-2500
Κοπή σε μέταλλο (mm)	6
Κοπή σε ξύλο (mm)	60
Βάρος (kg)	1.6
Τιμή €	84,90



Λαμαρινοζουμπάς

- Ψαλίδι για ίσια και κυματιστά φύλλα
- Για μέταλλα, χαλκό και αλουμίνιο
- Για ίσιες και καμπυλωτές γραμμές

500W

Κωδικός Παραγγ.	594013
Μοντέλο	59G401
Ισχύς	500 Watt
Στροφές (rpm)	2000
Ελάχιστη τρύπα κοπής (mm)	60
Μεγ. πάχος κοπής μετάλλου (mm)	1,6
Μεγ. πάχος κοπής αλουμινίου (mm)	2,5
Βάρος (kg)	2,1
Τιμή €	189,00

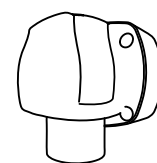

ΑΛΟΥΜΙΝΙΟ ΚΕΛΥΦΟΣ



ΣΥΣΤΗΜΑ ΚΟΠΗΣ UNIVERSAL

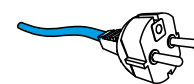

ΚΑΛΩΔΙΟ 5 ΜΕΤΡΩΝ

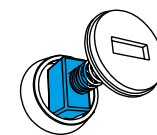

ΕΥΚΟΛΗ ΑΛΛΑΓΗ



Ψαλίδι λαμαρίνας

- Για ίσιες και καμπυλωτές γραμμές
- Για μέταλλα, χαλκό και αλουμίνιο
- Περιστρεφόμενα μαχαίρια μειώνουν το κόστος λειτουργίας

500W

Κωδικός Παραγγ.	594020
Μοντέλο	59G402
Ισχύς	500 Watt
Στροφές (rpm)	1800
Μεγ. πάχος κοπής μετάλλου (mm)	2,5
Μεγ. πάχος κοπής αλουμινίου (mm)	3
Βάρος (kg)	2,3
Τιμή €	139,90



ΑΛΟΥΜΙΝΙΟ ΚΕΛΥΦΟΣ

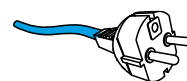

ΚΑΛΩΔΙΟ 5 ΜΕΤΡΩΝ



Πιστόλι θερμού αέρα

- Ρύθμιση θερμοκρασίας
- Μπορεί να ρυθμιστεί σε όρθια θέση
- Διμεταλλική, επαναχρησιμοποιούμενη ασφάλεια

2000W

Κωδικός Παραγγ.	595249
Μοντέλο	59G524
Ισχύς	2000 Watt
Θερμοκρασία (C)	θέση 1 25 θέση 2 80-600 θέση 3 80-600
Παροχή αέρα (l/min)	θέση 1 350 θέση 2 350 θέση 3 550
Βάρος (kg)	0,8
Τιμή €	39,90



**ΡΥΘΜΙΣΗ
ΘΕΡΜΟΚΡΑΣΙΑΣ**

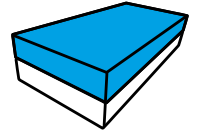

**ΔΙΜΕΤΑΛΛΙΚΗ
ΠΡΟΣΤΑΣΙΑ**



Δισκοπρίονο

- Ρύθμιση βάθους και γωνίας κοπής
- Ασφάλεια διακόπτη
- Αλουμιένιος προφυλακτήρας

1200W

Κωδικός Παραγγ.	584861
Μοντέλο	58G486
Ισχύς	1200 Watt
Στροφές (rpm)	5000
Διάμετρος δίσκου (Φmm)	185
Βάρος (kg)	3,8
Τιμή €	79,90

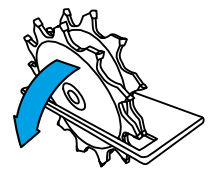

ΡΥΘΜΙΣΗ 45°

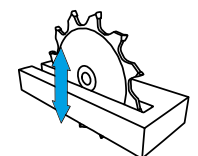

ΟΔΗΓΟΣ ΒΑΘΟΥΣ

Ολοκληρωμένες προτάσεις merchandizing για το κατάστημά σας.





Σετ τρυπάνια μπετού, μετάλλου, πλαστικού

Κωδ.	Ø[mm]	L1	L2	Τιμή
573025	4	75	40	1,53
573032	5	80	50	2,04
573049	6	100	60	2,55
573056	7	100	60	2,96
573063	8	120	80	3,16
573070	10	120	80	3,67
573087	12	150	85	6,94

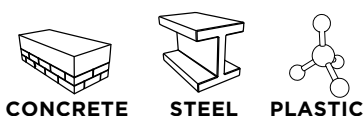
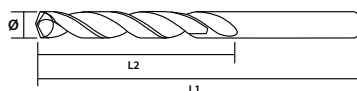

Τρυπάνι μπετού

Κωδ.	Ø[mm]	L1	L2	Τιμή
573124	4	75	40	1,43
573148	6	100	60	1,43
573162	8	110	80	1,53
573186	10	120	80	1,73
573209	12	150	85	1,94
573223	14	150	85	2,65
573247	16	160	90	3,77
573261	18	160	90	4,90
573285	20	160	100	5,81
573308	6	150	135	1,53
573322	8	150	135	2,65
573346	10	250	135	2,86
573360	12	250	135	3,06
573384	14	250	135	3,88
573407	8	400	230	6,12
573421	10	400	230	6,22
573445	10	600	400	7,34
573469	12	600	400	7,55

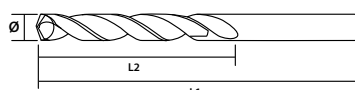

NEO

Σετ τρυπάνια μπετού

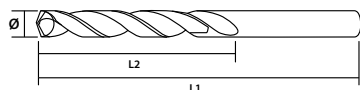

Κωδ.	Ø[mm]	L1	L2	Τιμή
573506	4	75	40	6,53
	5	80	50	
	6	100	60	
	8	120	80	
	10	120	80	

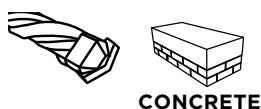

NEO

Τρυπάνι γυαλιού και πλακιδίων

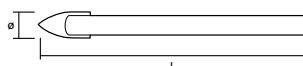

Κωδ.	Ø[mm]	L	Τιμή
572608	5	70	4,08
572615	6	75	4,79
572622	8	80	6,53
572639	10	85	8,36



Διαμαντοτρύπανο

Ref.	Ø[mm]	L	Τιμή
572783	6	30	2,96
572790	8	30	3,47
572806	10	30	4,08
572844	12	30	4,79
572851	18	30	7,45
572868	22	30	8,98
572875	25	30	10,00
572882	32	30	12,44
572899	35	30	13,57
572905	38	30	14,69
572912	40	30	15,40
572929	44	30	16,83
572936	50	30	18,87
572943	53	30	20,09
572950	60	30	22,54
572967	65	30	24,38
572974	67	30	25,19
572981	73	30	27,44
572998	83	30	30,91

NEO

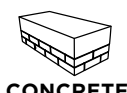
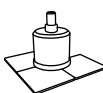

CONCRETE

DIAMOND CUT

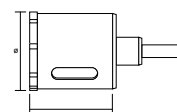

Τρυπάνι μπετού SDS-Plus τετράκοπο

Κωδ.	Ø[mm]	L1	L2	Τιμή
574008	4	110	50	1,84
574046	5	160	100	1,84
574060	6	110	50	1,94
574084	6	160	100	2,04
574107	6	210	150	2,55
574121	6	260	200	2,86
574145	8	110	50	2,14
574169	8	160	100	2,14
574183	8	210	150	2,75
574206	8	260	200	2,96
574244	10	160	100	2,75
574282	10	260	200	3,26
574305	10	350	290	4,18
574329	10	400	340	5,41
574343	10	600	540	7,55
574381	12	160	100	2,75
574404	12	210	150	3,26
574428	12	260	200	3,67
574442	12	310	250	4,08
574466	12	400	340	6,53
574480	12	450	390	7,04

Κωδ.	Ø[mm]	L1	L2	Τιμή
574503	12	600	540	8,06
574541	14	210	150	3,98
574565	14	260	200	4,36
574589	14	310	250	4,69
574602	14	350	290	5,10
574626	14	400	340	6,94
574640	14	450	390	7,24
574664	14	600	540	9,79
574701	16	210	150	4,79
574725	16	260	200	6,22
574749	16	310	250	6,63
574763	16	400	340	8,98
574787	16	600	540	12,24
574800	18	260	200	6,83
574824	18	310	250	7,65
574848	18	400	340	10,20
574862	18	600	540	13,16
574886	20	600	540	14,38
574909	20	800	740	20,09
574923	24	600	540	20,40
574947	24	800	740	24,99

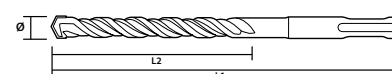

QUADRO



CONCRETE



for SDSplus

S4

Τρυπάνι μπετού SDS-max τετράκοπο



Κωδ.	Ø[mm]	L1	L2	Τιμή
575043	16	260	120	13,06
575067	16	310	170	14,89
575081	16	400	260	17,34
575104	16	600	460	21,62
575128	18	260	120	14,28
575142	18	310	170	14,99
575166	18	400	260	19,48
575180	18	600	460	24,58
575203	20	600	460	32,33
575227	20	800	660	33,56
575241	24	600	460	32,33

Κωδ.	Ø[mm]	L1	L2	Τιμή
575265	24	800	660	36,01
575289	24	1000	860	53,86
575302	24	1200	1060	62,53
575326	28	600	460	39,07
575340	28	800	660	50,69
575364	28	1000	860	66,81
575388	28	1200	1060	81,80
575401	32	600	460	62,53
575425	32	800	660	73,24
575449	32	1000	860	91,09
575463	32	1200	1060	107,61

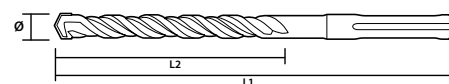

Καλέμια, βελόνια, καλέμια πλατιά, χούφτες

NEO



575562 - 575616



575579 - 575623



575586 - 575630



575593



575609 - 575647

Κωδ.	Ø[mm]	L	Info	Type	W	Τιμή
575562	14	250	-	SDS PLUS		2,96
575579	14	250	20	SDS PLUS		2,86
575586	14	250	40	SDS PLUS		3,57
575593	17	350	50	SDS PLUS		6,22
575609	14	250	22	SDS PLUS	U	3,57
575616	18	400	-	SDS Max		6,02
575623	18	400	25	SDS Max		6,22
575630	18	400	50	SDS Max		7,75
575647	18	350	25	SDS Max	U	6,73

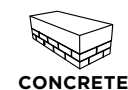
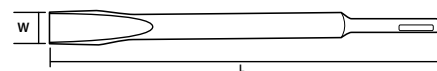

Βελόνι εξάγωνο

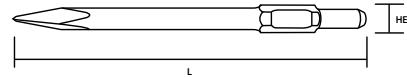

Κωδ.	HEX [mm]	L [mm]	m [kg]	Τιμή
575654	30	400	1,5	13,57

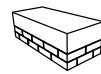

CONCRETE

Καλέμι εξάγωνο



575661



575678

Κωδ.	HEX [mm]	L [mm]	W [mm]	m [kg]	Τιμή
575661	30	400	35	1,5	13,57
575678	30	400	75	2,4	17,75

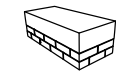
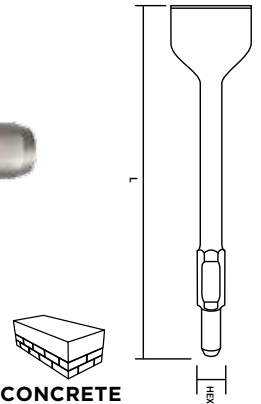

CONCRETE

Φρέζα κωνική μετρική



Κωδ.	Ø[mm]	Τιμή
577399	4-22	17,65
577405	4-32	38,25

HSS



STEEL



PLASTIC

Τρυπάνι αέρος HSS κοβαλτίου



Κωδ.	Ø[mm]	Πακέτο	Τιμή
221919	1.0	10	2,65
221926	1.5	10	2,96
221933	2.0	10	3,26
222275	2.2	10	4,08
221957	2.5	10	3,98
221964	3.0	10	5,10
221971	3.2	10	5,71
221988	3.5	10	6,83
222299	3.8	10	8,06
221995	4.0	10	8,67
222008	4.2	10	9,28
222015	4.5	10	10,91
222039	5.0	10	13,36
222046	5.2	10	16,01
222053	5.5	10	16,01

Κωδ.	Ø[mm]	Πακέτο	Τιμή
222060	6.0	10	18,56
222077	6.5	10	23,05
222084	7.0	10	27,95
222091	7.5	10	31,72
222107	8.0	5	18,46
222114	8.5	5	20,71
222121	9.0	5	24,28
222138	9.5	5	26,93
222145	10.0	5	30,40
222152	10.5	5	33,56
222169	11.0	5	38,25
222176	11.5	5	42,02
222183	12.0	5	47,63
222190	12.5	5	52,02
222206	13.0	5	56,30

DIN338

HSS
Co5%



GRINDED
FLUTE



INOX



STEEL

Σετ τρυπάνια αέρος HSS κοβαλτίου Inox

Κωδ.	Ø[mm]	Πακέτο	Τιμή
570888	1.5 - 6.5	13	14,08
570895	1.0 - 10	19	40,90
570901	1.0 - 13.0	25	95,57

Πίνακας ταχυτήτων διάτρησης		
Ø[mm]	Μέταλλο [min ⁻¹]	INOX [min ⁻¹]
1.0-2.0	4770	1000
2.1-2.5	3800-4500	800-1000
2.6-3.0	3200-3650	600-800
3.1-3.5	2700-3100	600-800
3.6-4.0	2400-2650	500-600
4.1-4.5	2000-2200	400-500
4.6-5.0	1800-1950	300-400
5.1-6.0	1600-1750	300-400
6.1-8.0	1100-1450	250-300
8.1-10.0	1000-1100	200-300
10.1-12.0	750-900	150-200
12.1-14.0	650-750	120-150



DIN338

HSS
Co5%



GRINDED
FLUTE



INOX



STEEL

NEO



Σετ τρυπάνια αέρος HSS τιτανίου



Κωδ.	Ø[mm]	Κ	Τιμή
571984	1.5 - 6.5	13	11,22
571991	1.0 - 10	19	31,01
572004	1.0 - 13.0	25	69,46

DIN 338

HSS
TiN



GRINDED
FLUTE



STEEL

Φρέζες για ρούτερ

Κωδ.	NR	Ø1 [mm]	Ø2 [mm]	∠	R	H	Πακ.	Τιμή
572103	1	8	6			20	12	44,98
		8	12			20		
		8	16			20		
		8	12.7			12		
	5	8	12.7	90		9		
	6	8	32	45		12		
	7	8	12.7			12		
	8	8	22.2		6	12		
	9	8	28.6		9.5	15		
	10	8	12.7		6.35	9		
	11	8	22.2		6	12		
	12	8	25.4		4	15		



TCT



WOOD

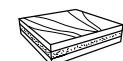

PLYWOOD



PLASTIC

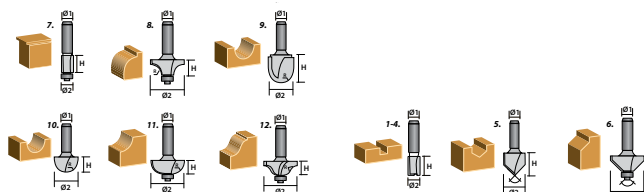

Τρυπάνι ακίδος ξύλου/πλαστικού



Κωδ.	Ø[mm]	L1	L2	Τιμή
572707	3	60	30	0,92
572714	4	70	40	0,92
572721	5	85	45	1,02
572738	6	90	50	1,02
572745	7	105	60	1,12
572752	8	110	65	1,12
572769	10	120	75	1,53

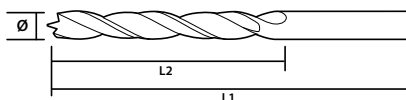

WOOD



PLASTIC

Τρυπάνι ξύλου ελικοειδές

Κωδ.	Ø[mm]	L1	L2	Τιμή
573520	6	250	150	3,57
573544	8	250	150	3,67
573568	10	250	150	4,08
573582	12	250	150	4,69
573605	14	250	150	5,10
573629	16	250	150	5,92
573643	18	250	150	7,65
573667	20	250	150	7,96
573681	22	250	150	9,18
573704	24	250	150	10,51
573728	25	250	150	11,22
572523	8	400	300	5,10
572530	10	400	300	5,51
572547	12	400	300	6,63
572554	14	400	300	7,24
572561	16	400	300	7,75
572578	18	400	300	9,69
572585	20	400	300	10,20

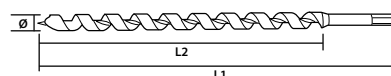

WOOD

Τρυπάνι φτερού 152mm

Κωδ.	Ø[mm]	L	Τιμή
572127	6	152	1,53
572141	8	152	1,53
572165	10	152	1,53
572189	12	152	1,53
572202	14	152	1,63
572226	16	152	1,73
572240	18	152	1,84
572264	20	152	1,94
572288	22	152	2,14
572301	24	152	2,24
572325	26	152	2,55
572349	28	152	2,75
572363	30	152	2,96
572387	32	152	3,26
572400	34	152	3,26
572424	38	152	3,67
572448	40	152	3,88

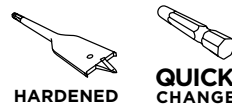
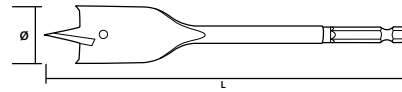

Προέκταση για τρυπάνι φτερού 150mm

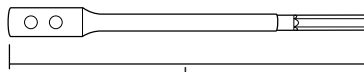

Ref.	L	EAN
572455	150	2,86

Ποτηροτρύπανα 5 τεμαχίων - 28-75mm

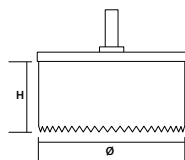

Κωδ.	Ø[mm]	H	Τιμή
579577	28-75	30	9,08

Τρυπάνι μεντεσέδων

NEO



Κωδ.	Ø[mm]	L	Τιμή
572677	32	60	8,98

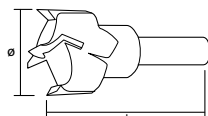

TGT



WOOD



PLYWOOD

Τρυπάνι φτερού



Κωδ.	Ø[mm]	L	Τιμή
572486	22-76	150	10,40

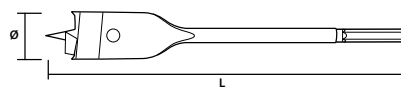

WOOD



PLYWOOD

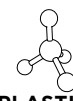

PLASTIC

Τρυπάνι πλακιδίων

NEO



Κωδ.	Ø[mm]	Τιμή
685407	33, 53, 67, 83	40,90

Φρεζοτρυπάνια σετ 3 τεμαχίων



Κωδ.	Ø[mm]	Τιμή
572509	5, 6, 8	2,96

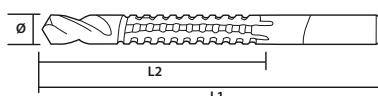

WOOD



PLYWOOD



PLASTIC

Τρυπάνια μπετού σετ 4 τεμαχίων



Κωδ.	Ø[mm]	L1	L2	📦	Τιμή
577467	4	75	40	4	4,49
	6	100	60		
	8	120	80		
	10	120	80		

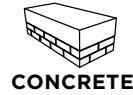
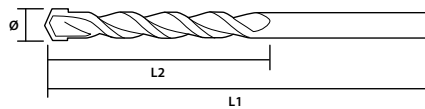

Γράσο 50ml



Κωδ.	📦	Τιμή
577450	50ml	7,24



FOR CHACK

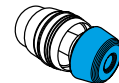

FOR CHACK

Διαμαντόδισκος Laser X-type μεγάλης αντοχής Universal

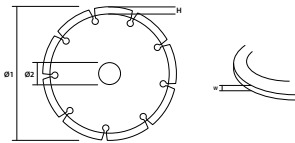

Κωδ.	Ø1 [mm]	Ø2 [mm]	H [mm]	W [mm]	Τιμή
578655	115	22.2	8.0	2.2	39,88
578662	125	22.2	8.0	2.4	44,78
578686	230	22.2	8.0	2.5	83,44

MPA
ENT3256



LASER
WELDED



DIAMOND
CUT



Διαμαντόδισκος Laser με διάκενα

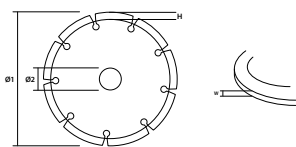

Κωδ.	Ø1 [mm]	Ø2 [mm]	H [mm]	W [mm]	Τιμή
576040	115	22.2	8.0	2.2	20,09
576064	125	22.2	8.0	2.2	25,40
576088	180	22.2	8.0	2.4	36,41
576101	230	22.2	8.0	2.5	50,69

MPA
EN13236



LASER
WELDED



Διαμαντόδισκος με διάκενα

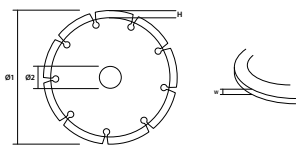

Κωδ.	Ø1 [mm]	Ø2 [mm]	H [mm]	W [mm]	Τιμή
576163	115	22.2	8.0	2.1	3,47
576170	125	22.2	8.0	2.2	4,69
576187	180	22.2	8.0	2.5	7,96
576194	230	22.2	8.0	2.7	12,55

MPA
EN13236



Διαμαντόδισκος Turbo πολύ ψιλός

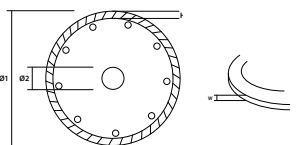

Κωδ.	Ø1 [mm]	Ø2 [mm]	H [mm]	W [mm]	Τιμή
576200	115	22.2	6.0	1.3	13,06
576217	125	22.2	6.0	1.4	17,75
576224	180	22.2	6.0	1.6	25,19
576231	230	22.2	6.0	1.8	30,09

MPA
EN13236



SUPER
THIN



Δίσκος δομικών υλικών Turbo

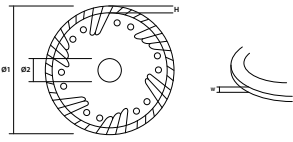

Κωδ.	Ø1 [mm]	Ø2 [mm]	H [mm]	W [mm]	Τιμή
576255	115	22.2	6.0	2.4	3,26
576262	125	22.2	6.0	2.6	4,18
576309	230	22.2	6.0	3.1	11,63

MPA
ENT5236



Διαμαντόδισκος κυματιστός γρήγορης κοπής

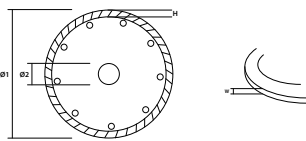

Κωδ.	Ø1 [mm]	Ø2 [mm]	H [mm]	W [mm]	Τιμή
576323	115	22.2	6.0	2.4	3,47
576347	125	22.2	6.0	2.6	4,69
576385	230	22.2	6.0	3.1	12,75

MPA
ENT5236



Διαμαντόδισκος πλακιδίων / κεραμικών

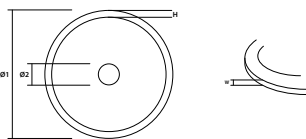

Κωδ.	Ø1 [mm]	Ø2 [mm]	H [mm]	W [mm]	Τιμή
576408	115	22.2	6.0	2.1	3,26
576422	125	22.2	6.0	2.2	4,18
576446	180	22.2	6.0	2.5	6,43
576460	230	22.2	6.0	2.7	11,32

MPA
ENT5236



Διαμαντόδισκος

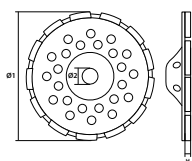

NEO



Κωδ.	Ø1 [mm]	Ø2 [mm]	H [mm]	Τιμή
578860	115	22.2	5.0	44,06
578877	125	22.2	5.0	51,61

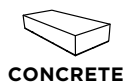

Ποτηροτρύπανο

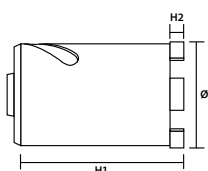

NEO



Κωδ.	Ø1 [mm]	H1 [mm]	H2 [mm]	Τιμή
578754	62	75	8	33,15
578761	68	75	8	34,88
578778	72	75	8	37,13
578785	82	75	8	40,29



Αντάπτορες για ποτηροτρύπανο

NEO



Κωδ.	Τιμή
578792	6,83
578808	6,53
578815	2,45

Δίσκος κοπής ξύλου

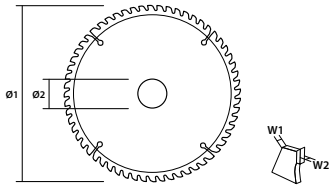

NEO



Κωδ.	Ø1 [mm]	Ø2 [mm]		W1 [mm]	W2 [mm]		Τιμή
576521	165	30	30	2.0	2.8	30x20 ; 30x25.4; 30x16	6,02
576668	185	30	48	2.2	3.2	30x20 ; 30x25.4; 30x16	7,75
576705	190	30	40	2.2	3.2	30x20 ; 30x25.4; 30x16	7,34
576729	190	30	50	2.2	3.2	30x20 ; 30x25.4; 30x16	8,47
576781	200	30	60	2.2	3.2	30x20 ; 30x25.4; 30x16	9,89
576804	216	30	48	2.2	3.2	30x20 ; 30x25.4; 30x16	9,59
576811	216	30	60	2.2	3.2	30x20 ; 30x25.4; 30x16	10,51
576842	250	30	40	2.2	3.2	30x20 ; 30x25.4; 30x16	12,65

Δίσκος κοπής σιδήρου Inox

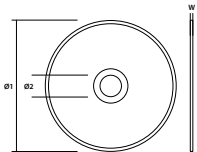

~~Fe+S+Cl~~

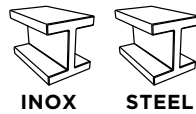

Κωδ.	Ø1 [mm]	Ø2 [mm]	W [mm]	Info	Τιμή
576903	125	22	0.8	57A60Z-BF07 FREE OFF FE+S+CL	4,79
577306	115	22	1.0	41 A60-T-BF INOX (Fe+S+Cl<0,1%)	2,14
577337	125	22	1.0	41 A60-T-BF INOX (Fe+S+Cl<0,1%)	2,45

Δίσκος κοπής σιδήρου

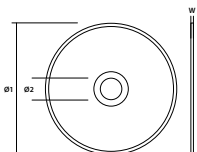

NEO



Κωδ.	Ø1 [mm]	Ø2 [mm]	W [mm]	Τιμή
577054	115	22	1.0	41 A60-T-BF 1,63
577078	125	22	1.0	41 A60-T-BF 1,63
577184	180	22	1.6	41 A46-S-BF 2,55
577191	230	22	1.9	41 A46-S-BF 3,26
577382	355	25.4	3.0	41 A30-T-BF 8,36

Δίσκος λείανσης με κούρμπα

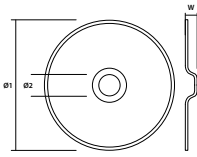

STEEL



Κωδ.	Ø1 [mm]	Ø2 [mm]	W [mm]		Τιμή
577146	115	22	6.4	27 A30-S-BF	2,24
577153	125	22	6.4	27 A30-S-BF	2,35
577160	180	22	6.4	27 A24-S-BF	3,77
577177	230	22	6.4	27 A24-S-BF	5,30

Δίσκος λείανσης με κούρμπα

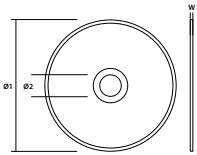

CONCRETE

NEO



Κωδ.	Ø1 [mm]	Ø2 [mm]	W [mm]		Τιμή
577207	115	22	1.6	41 37C30-R-BF	1,53
577221	125	22	1.6	41 37C30-R-BF	1,53
577245	180	22	3.2	42 37C30-R-BF	2,65
577252	230	22	3.2	42 37C30-R-BF	3,47

Συρματόβουρτσα καμπάνα κοτσίδα Inox

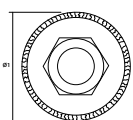

INOX
Ø0.5mm



M14



INOX



STEEL

NEO



Κωδ.	Ø1 [mm]	Ø2 [mm]	Τιμή
575814	65		5,10
575821	80		6,73
575838	100		11,32

Συρματόβουρτσα καμπάνα κοτσίδα Inox Professional

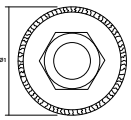

Κωδ.	Ø1 [mm]	Τιμή
575852	65	11,53
575876	100	16,93

Συρματόβουρτσα στρογγυλή κοτσίδα Inox

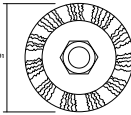

Κωδ.	Ø1 [mm]	Τιμή
575890	100	7,14
575913	115	7,85

Συρματόβουρτσα στρογγυλή κοτσίδα Inox

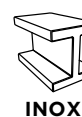
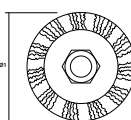

Ref.	Ø1 [mm]	EAN
575968	115	8,06
575982	125	9,59

Συρματόβουρτσα στρογγυλή για δίδυμο τροχό Inox

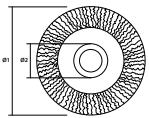

Κωδ.	Ø1 [mm]	Ø2 [mm]		Τιμή
575920	125	20	16, 12 mm	8,47

Συρματόβουρτσα καμπάνα δραπάνου Inox

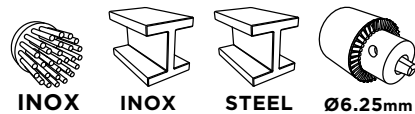
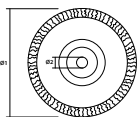

Κωδ.	Ø1 [mm]	Ø2 [mm]	Τιμή
575999	50	6,1	2,04
576002	75	6,1	2,75

Συρματόβουρτσα στρογγυλή δραπάνου Inox

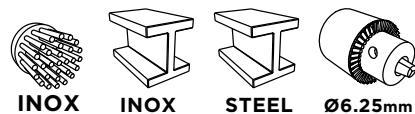
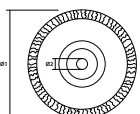

Κωδ.	Ø1 [mm]	Ø2 [mm]	Τιμή
576019	50	6,25	1,84
576026	75	6,25	2,45

Κόφτης ξύλου HCS 85mm



Κωδ.	Ø1 [mm]	Τιμή
690029	85	5,51

Κόφτης κεραμικών 85mm



Κωδ.	Ø1 [mm]	Τιμή
690043	85	7,04

Κόφτης μετάλλου 30mm HSS



Κωδ.	W [mm]	Τιμή
690067	30	5,81

Κόφτης ξύλου 20mm HCS



Ref.	W [mm]	EAN
690081	20	5,51

Ξύστρα 50mm HCS



Κωδ.	W [mm]	Τιμή
690104	50	3,26

Πέλμα



Κωδ.	Τιμή
690128	4,79

Γυαλόχαρτα σετ 5 τεμαχίων



Κωδ.	W [mm]	Τιμή
690142	60 x 2; 80 x 2; 100 x 1	3,67

Πριονόλαμες Bimetal 5 τεμαχίων

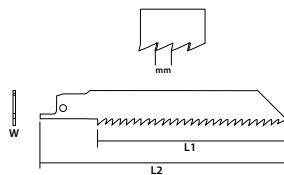

Κωδ.	Ø1 [mm]	Ø2 [mm]	W [mm]	TPI	Τιμή		
579478	230	250	20	0.9	10 / 2.5	5	33,35
579485	280	300	20	0.9	14 / 1.8	5	36,01
579492	80	100	20	0.9	14 / 1.8	5	18,16
579508	130	150	20	0.9	10-14 / 2.5-1.8	5	31,42
579515	130	150	20	0.9	14 / 1.8	5	22,44
579522	205	225	20	0.9	14 / 1.8	5	32,95
579539	205	225	20	0.9	18 / 1.4	5	32,95
579546	205	225	20	0.9	6 / 4.0	5	38,56

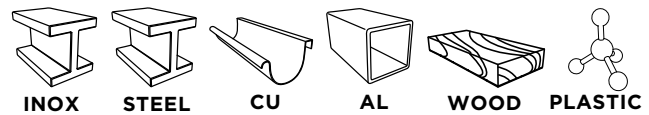

Μαχαιρία σέγας τύπου T σετ 10τεμαχίων

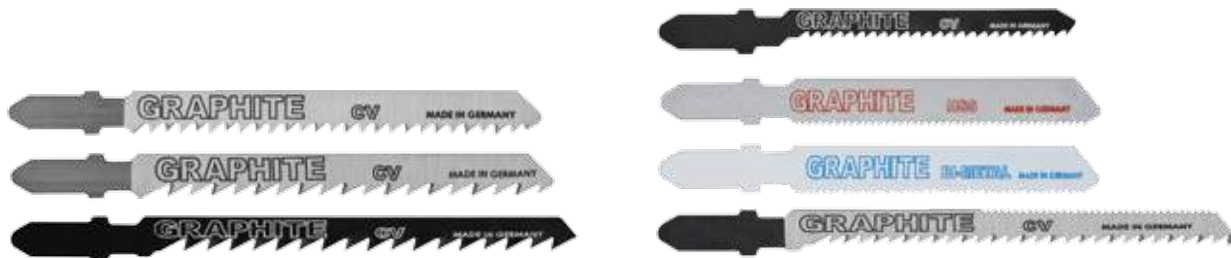

Κωδ.	L1 [mm]	L2 [mm]	TPI [mm]	T	WOOD	PLASTIC	AL	STEEL	INOX	max.H [mm]	TPI	Τιμή
577559	75	100	6/4.0	T	x	x				6-30	CV	18,46
	75	100	6/4.0	T	x					4-30	CV	
	50	75		T	x	x				6-60	CV	
	50	75	21/1.2	T			x			8-60	HSS	
	75	100	8/3.0	T	x	x				8-60	CV	
	75	100	10/2.5	T	x					5-60	CV	
	50	75	21/1.2	T			x	x		5-60	Bi-metal	

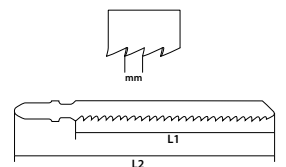

Μαχαίρια σέγας σετ 5τεμαχίων

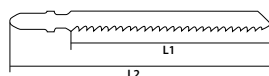
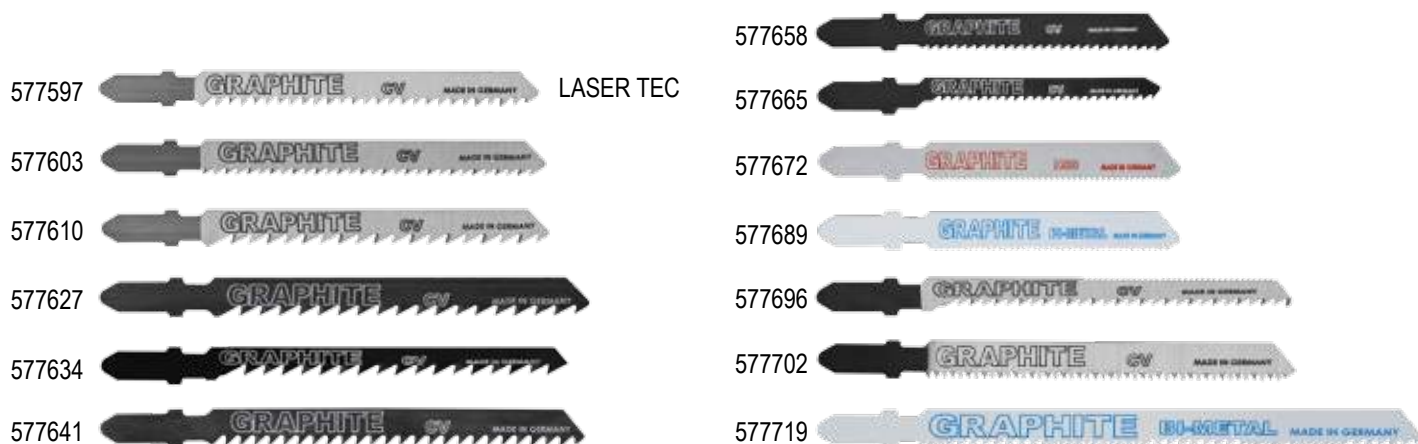

Κωδ.	L1 [mm]	L2 [mm]	TPI [mm]							Τιμή		
577597	75	100	8 / 3.0	T	x	x			6-30	5	CV	10,00
577603	75	100	10 / 2.5	T	x	x			4-30	5	CV	9,49
577610	75	100	6 / 4.0	T	x	x			6-60	5	CV	9,38
577627	75	100	6 / 4.0	T	x				8-60	5	CV	7,45
577634	75	100	6 / 4.0	T	x				8-60	5	CV	8,77
577641	75	100	8 / 3.0	T	x				5-60	5	CV	6,43
577658	50	75	12 / 2.0	T	x	x			2-15	5	CV	6,12
577665	50	75	12 / 2.0	T	x	x			4-20	5	CV	6,73
577672	50	75	21 / 1.2	T			x		1.5-3.0	5	HSS	10,00
577689	50	75	21 / 1.2	T			x	x	1.5-3.0	5	Bi-metal	13,06
577696	75	100	10 / 2.5	T	x				4-30	5	CV	12,85
577702	75	100	12 / 2.0	T	x				3-60	5	CV	10,51
577719	105	130	10 / 14	T	x		x	x	3-100	5	Bi-metal	20,09

Αντάπτορας ποτηροκόρωνας

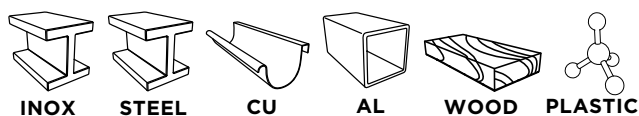

Κωδ.	Ø [mm]	Info	Τιμή
579386	14-30	adapter	3,47
579409	32-105	adapter	7,55

Ποτηροκόρωνα 38mm

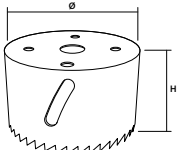

Κώδ.	Ø [mm]	H [mm]							Τιμή
579003	16	38	3000	2250	550	275	730	825	3,47
579027	19	38	3000	2250	460	230	600	690	3,77
579041	20	38	3000	2250	425	210	560	635	3,77
579010	21	38	3000	2250	425	210	560	635	3,88
579065	22	38	3000	2250	390	195	520	585	4,18
579089	25	38	2700	2000	350	175	470	525	4,39
579034	27	38	2700	2000	350	175	470	525	4,49
579102	29	38	2700	2000	300	150	400	450	5,10
579126	32	38	2400	1800	275	140	380	410	5,51
579140	35	38	2400	1800	250	125	330	375	5,92
579164	38	38	2400	1800	240	120	315	360	6,32
579188	40	38	2100	1500	220	110	290	330	6,53
579058	44	38	2100	1500	220	110	290	330	6,94
579201	46	38	2100	1500	195	95	260	295	7,24
579225	51	38	2000	1500	170	85	230	255	7,75
579072	54	38	2000	1500	170	85	230	255	8,16
579249	57	38	2000	1500	150	75	200	225	8,47
579096	60	38	1900	1500	150	75	200	225	8,87
579263	64	38	1800	1350	135	65	180	205	9,59
579287	67	38	1800	1350	125	60	160	185	10,51
579119	70	38	1800	1350	125	60	160	185	10,71
579300	73	38	1800	1350	120	60	160	180	11,32
579324	83	38	1500	1100	105	40	140	155	12,44
579133	86	38	1500	1100	105	40	140	155	12,65
579157	92	38	1200	1100	105	40	140	155	12,75
579348	95	38	1200	900	95	40	120	140	13,26
579362	105	38	1000	750	80	40	110	120	15,30

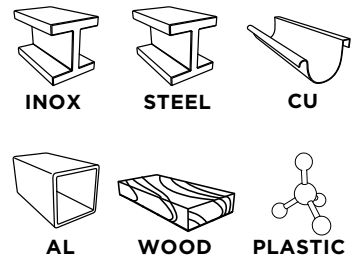

Γυαλόχαρτα σετ 3 τεμαχίων

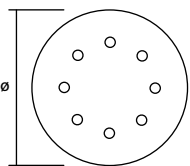

Ref.		Ø [mm]		EAN
577849	K40	125	3	1,94
577856	K60	125	3	2,04
577863	K80	125	3	1,94
577870	K100	125	3	1,84
577887	K120	125	3	1,84

Γυαλόχαρτα σετ 3 τεμαχίων

Ref.	Ø [mm]	Παχ.	Τεμ.	EAN
004475	K40	150	3	2,86
004482	K60	150	3	2,55
004499	K80	150	3	2,35
004505	K100	150	3	2,24
004512	K120	150	3	2,24
004529	K150	150	3	2,24

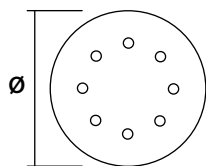

Γυαλόχαρτα για τριβείο γυψοσανίδας σετ 5 τεμαχίων

Κωδ.	Ø [mm]	Παχ.	Τιμή
578068	K80	225	9,08
578082	K120	225	8,06
578105	K180	225	8,06

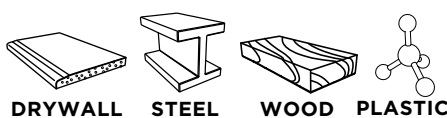
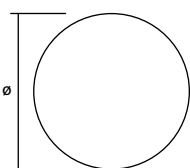

Γυαλόχαρτα με τρύπες για τριβείο γυψοσανίδας σετ 5 τεμαχίων

Κωδ.	Ø [mm]	Παχ.	Τιμή
578303	K80	225	9,28
578327	K120	225	9,28
578341	K180	225	9,28

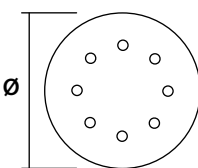

NEO

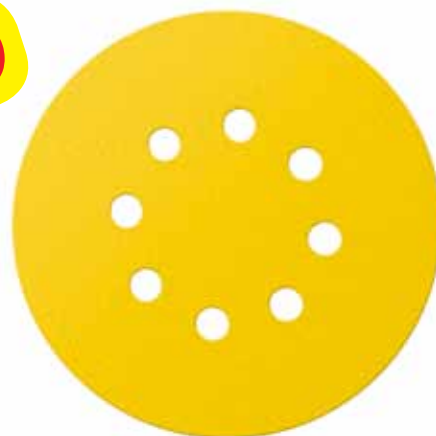

Λειαντικό πλέγμα για τριβείο γυψοσανίδας

Κωδ.	Ø [mm]	Τιμή
578129	K40	2,65
578143	K80	2,65
578167	K120	2,65
578181	K180	2,65

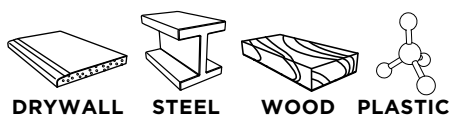
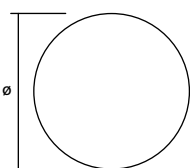

Γυαλόχαρτο για παλμικό τριβείο 59G320

NEO

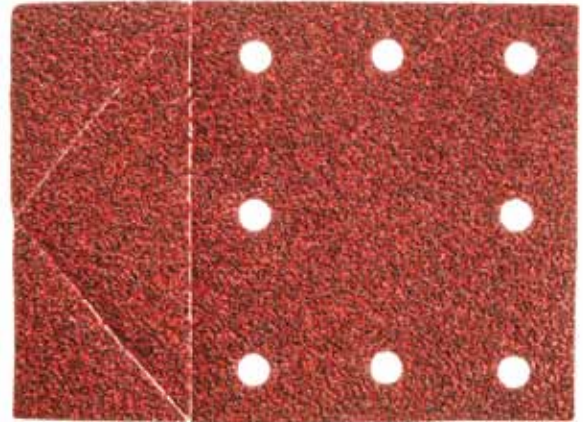
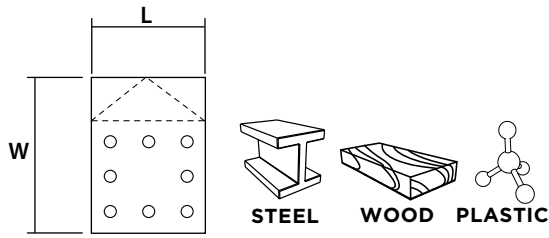

Κωδ.	K	W [mm]	L [mm]	Πακ.	Τιμή
009289	40	115	160	3	2,14
009296	60	115	160	3	1,94
009302	80	115	160	3	1,84
009326	100	115	160	3	1,84

Γυαλόχαρτο ταινιολεϊαντήρα 59G770

NEO

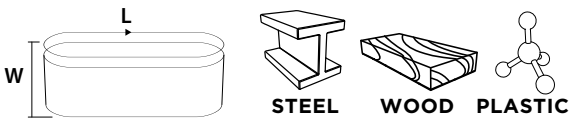

Κωδ.	K	W [mm]	L [mm]	Πακ.	Τιμή
004444	40	13	455	3	2,55

Γυαλόχαρτο ταινιολεϊαντήρα



Κωδ.	K	W [mm]	L [mm]	Πακ.	Τιμή
687746	40	75	457	2	3,06
687760	80	75	457	2	2,55
687784	120	75	457	2	2,35

Ελαστικό πέλμα για αλοιφαδόρο

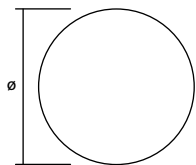

Κωδ.	∅ [mm]	Τιμή
687708	180	9,49

Γούνα στίλβωσης για αλοιφαδόρο

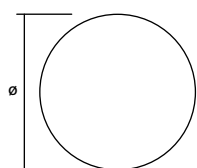

Κωδ.	∅ [mm]	Τιμή
687715	180	7,75

Αντάπτορας μαγνητικός

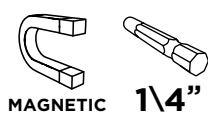
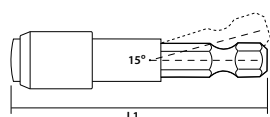

689955



579959



Ref.	L [mm]	EAN
689955	65	10,71
579959	60	5,10

Αντάπτορας μαγνητικός με καρυδάκι



NEO

Κωδ.	L [mm]	W [mm]	Τιμή
579911	65	6	2,96
579928	65	8	3,26
579935	65	10	3,37
579942	65	13	4,08



Μύτη 1/4" - 25mm σετ 2 τεμαχίων

Κωδ.		L [mm]		Τιμή
579607	PH	1	25	2,65
579614	PH	2	25	2,65
579621	PH	3	25	2,65
579638	PZ	1	25	2,65
579645	PZ	2	25	2,65
579652	PZ	3	25	2,65
579669	HEX	2,5	25	2,55
579676	HEX	3	25	2,55
579683	HEX	4	25	2,55
579690	HEX	5	25	2,55
579706	HEX	6	25	2,55
579713	TX	10	25	2,65
579720	TX	15	25	2,65
579737	TX	20	25	2,65
579744	TX	25	25	2,65
579751	TX	27	25	2,65
579768	TX	30	25	2,65
579775	TX	40	25	2,65

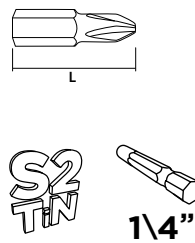

Μύτη 1/4" - 50mm

Κωδ.		L [mm]		Τιμή
579782	PH	1	50	2,55
579799	PH	2	50	2,55
579805	PH	3	50	2,55
579812	PZ	1	50	2,55
579829	PZ	2	50	2,55
579836	PZ	3	50	2,55
579843	TX	10	50	2,45
579850	TX	15	50	2,45
579867	TX	20	50	2,45
579874	TX	25	50	2,45
579881	TX	27	50	2,45
579898	TX	30	50	2,45
579904	TX	40	50	2,45

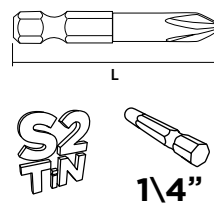

Μύτη 1/4" - 50mm

Κωδ.		L [mm]		Τιμή
579553	PH	2	25	4,90
579560	PZ	2	25	4,90
579584	PH	2	50	4,90
579591	PZ	2	50	4,90

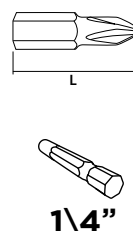

Μύτες σετ με αντάπτορες



1\4"



Κωδ.				Τιμή
579966	<ul style="list-style-type: none"> ⊕ PH1, PH2x2, PH3 ⊖ SL4, SL5, SL6 ⊕ PZ1, PZ2x2, PZ3 ● HEX4, HEX5, HEX6 ● TX10, TX15, TX20, TX25, TX27, TX30, TX40 	25	21	27,54

Ανταλλακτικά μαχαίρια πλάνης



Κωδ.	Πλάτος	Τιμή
596734	82mm	7,04

Ανταλλακτικά μαχαίρια λαμαρινοζουμπά



Κωδ.	Τιμή
594310	20,91

Ανταλλακτικά μαχαίρια ψαλιδιού λαμαρίνας



Κωδ.	Τιμή
594327	14,38

Γωνιακό τσοκ με χειρολαβή

- για χρήση σε επαναφορτιζόμενα
- διευκολύνει την εργασία σε στενούς χώρους
- αυτόματο τσοκ 0.8-10 mm
- γωνία 90 μοιρών

NEO



Κωδ.	Ø [mm]	Τιμή
689306	0,8 - 10	16,01

Γωνιακό τσοκ

- για χρήση σε επαναφορτιζόμενα
- διευκολύνει την εργασία σε στενούς χώρους
- αυτόματο τσοκ 0.8-10 mm
- γωνία 90 μοιρών
- μέγιστη ταχύτητα 6000min⁻¹

NEO



90° ANGLE



max 6000 min⁻¹



Κωδ.	Ø [mm]	Τιμή
000453	0,8 - 10	30,29

Γωνιακό τσοκ

- για χρήση σε επαναφορτιζόμενα
- διευκολύνει την εργασία σε στενούς χώρους
- μαγνητικό τσοκ
- γωνία 90 μοιρών

NEO



90° ANGLE



max 600 min⁻¹



Κωδ.	Ø [mm]	Τιμή
689313	1/4" (6,35 mm)	20,71

Επαναφορτιζόμενο Λιθίου 10,8Volt

Κωδικός Παραγγ.	013637
Μοντέλο	50G271
Μπαταρία	10.8 Volt / 1.3 Ah
Στροφές (rpm)	0...550
Κασάνια	21 θέσεων
Τσόκ (mm)	10
Βάρος (kg)	1
Τιμή €	54,90

NEO



Εξοπλισμός:

- Αυτόματο τσόκ
- φορτιστή

Επαναφορτιζόμενα

Κωδικός Παραγγ.	501745	501776
Μοντέλο	50G174	50G177
Μπαταρία	14.4 Volt / 1.2 Ah	18 Volt / 1.2 Ah
Στροφές (rpm)	0...550	0...550
Κασάνια	21 θέσεων	21 θέσεων
Δεξι-αριστερό	NAI	NAI
Τσόκ (mm)	10	10
Βάρος (kg)	1,42	1,53
Τιμή €	38,90	59,90



Εξοπλισμός:

- Αυτόματο τσόκ
- 13 εξαρτήματα
- Κασετίνα
- Το 501766 περιλαμβάνει 2 μπαταρίες 18Volt

Κρουστικό δρέπανο 500Watt

Κωδικός Παραγγ.	505057
Μοντέλο	50G505
Ισχύς	500 Watt
Στροφές (rpm)	0...3000
Τσόκ (Φmm)	13
Δεξι - Αριστερό	NAI
Βάρος (kg)	1,85
Τιμή €	29,90



Εξοπλισμός:

- Χειρολαβή με οδηγό
- Ηλεκτρονικός διακόπτης

2**Χρόνια
Εγγύηση****VERTO****Εξοπλισμός:**

- Χειρολαβή με οδηγό
- Ηλεκτρονικός διακόπτης

**Κρουστικό δράπανο
600Watt**

Κωδικός Παραγγ.	505095
Μοντέλο	50G509
Ισχύς	600 Watt
Στροφές (rpm)	0...3000
Τσοκ (Φmm)	13
Δεξί - Αριστερό	ΝΑΙ
Βάρος (kg)	1,9
Τιμή €	36,90

**Εξοπλισμός:**

- Ηλεκτρονικός διακόπτης
- Χειρολαβή με οδηγό

**Κρουστικό δράπανο
810Watt**

Κωδικός Παραγγ.	505125
Μοντέλο	50G512
Ισχύς	810 Watt
Στροφές (rpm)	0...3000
Τσοκ (Φmm)	13
Δεξί - Αριστερό	ΝΑΙ
Βάρος (kg)	2,2
Τιμή €	43,90

NEO**Εξοπλισμός:**

- Ηλεκτρονικός διακόπτης
- Χειρολαβή με οδηγό

**Κρουστικό δράπανο
1050Watt**

Κωδικός Παραγγ.	505118
Μοντέλο	50G511
Ισχύς	1050 Watt
Στροφές (rpm)	0...2900
Τσοκ (Φmm)	13
Δεξί - Αριστερό	ΝΑΙ
Βάρος (kg)	2,2
Τιμή €	49,90

Δραπανοκατσάβιδο Αναδευτήρας 600Watt

Κωδικός Παραγγ.	508607
Μοντέλο	50G860
Ισχύς	600 Watt
Στροφές (rpm)	0...800
Τσοκ (Φmm)	13
Δεξί - αριστερό	NAI
Βάρος (kg)	2
Τιμή €	59,90



Εξοπλισμός:

- 2 Χειρολαβές
- Κασετίνα



Πνευματικό πιστολέτο SDS-Plus 900Watt

Κωδικός Παραγγ.	503879
Μοντέλο	50G387
Ισχύς	900 Watt
Στροφές (rpm)	850
Ενέργεια Κρούσης (Joule)	3,1
Τρυπάνι (Φmm)	26
Βάρος (kg)	4
Τιμή €	89,90



Εξοπλισμός:

- 3 λειτουργίες
- Χειρολαβή
- Κασετίνα
- 5 εξαρτήματα



Πνευματικό πιστολέτο SDS-Plus 800Watt

Κωδικός Παραγγ.	503695
Μοντέλο	50G369
Ισχύς	800 Watt
Στροφές (rpm)	0-930
Ενέργεια Κρούσης (Joule)	2,1
Βάρος (kg)	3,3
Τιμή €	89,90



Εξοπλισμός:

- 4 λειτουργίες
- SDS Plus
- Οδηγός βάθους
- 5 εξαρτήματα
- Δεξί - Αριστερό
- Κασετίνα





NEO



Εξοπλισμός:

- Αλουμινένιο κιβώτιο
- Κλείδωμα άξονα
- Λαβή

**Γωνιακός τροχός
500Watt**

Κωδικός Παραγγ.	013576
Μοντέλο	51G053
Ισχύς	500 Watt
Στροφές (rpm)	11000
Διάμετρος δίσκου (Φmm)	115
Σπείρωμα (Φmm)	M14
Βάρος (kg)	2
Τιμή €	29,90



Εξοπλισμός:

- Αλουμινένιο κιβώτιο
- Κλείδωμα άξονα
- Λαβή

**Γωνιακός τροχός
900Watt**

Κωδικός Παραγγ.	510969
Μοντέλο	51G091
Ισχύς	850 Watt
Στροφές (rpm)	12000
Διάμετρος δίσκου (Φmm)	125
Σπείρωμα (Φmm)	M14
Βάρος (kg)	2
Τιμή €	35,90



NEO



Εξοπλισμός:

- Αλουμινένιο κιβώτιο
- Κλείδωμα άξονα
- Λαβή

**Γωνιακός τροχός
με προκίνηση 2000Watt**

Κωδικός Παραγγ.	006035
Μοντέλο	51G203
Ισχύς	2000 Watt
Στροφές (rpm)	6500
Διάμετρος δίσκου (Φmm)	230
Σπείρωμα (Φmm)	M14
Βάρος (kg)	6,2
Τιμή €	79,90

Σέγα 400Watt

Κωδικός Παραγγ.	520548
Μοντέλο	52G054
Ισχύς	400 Watt
Στροφές (rpm)	3000
Κοπή σε μέταλλο (mm)	5
Κοπή σε ξύλο (mm)	55
Βάρος (kg)	1,5
Τιμή €	29,90



Εξοπλισμός:

- Ρυθμιζόμενη βάση
- Αντάπτορας εξαγωγής σκόνης
- Μαχαίρι



Σέγα ηλεκτρονική με ταλάντωση 570Watt

Κωδικός Παραγγ.	520555
Μοντέλο	52G055
Ισχύς	570 Watt
Στροφές (rpm)	0-3000
Κοπή σε μέταλλο (mm)	8
Κοπή σε ξύλο (mm)	65
Βάρος (kg)	1,9
Τιμή €	44,90



Εξοπλισμός:

- Ρυθμιζόμενη βάση
- Αντάπτορας εξαγωγής σκόνης
- Ταλάντωση 3 θέσεων
- Μαχαίρι



Σέγα ηλεκτρονική με ταλάντωση & Λείζερ 710Watt

Κωδικός Παραγγ.	520579
Μοντέλο	52G057
Ισχύς	710 Watt
Στροφές (rpm)	0-3000
Κοπή σε μέταλλο (mm)	10
Κοπή σε ξύλο (mm)	80
Βάρος (kg)	2,1
Τιμή €	51,90

NEO



Εξοπλισμός:

- Ρυθμιζόμενη βάση
- Αντάπτορας εξαγωγής σκόνης
- Ταλάντωση 3 θέσεων
- Μαχαίρι
- Λείζερ





i **Εξοπλισμός:**
- 2 εξαρτήματα

**Σπαθόσεγα
650Watt**

Κωδικός Παραγγ.	521651
Μοντέλο	52G165
Ισχύς	650 Watt
Στροφές (rpm)	500-3000
Κοπή σε μέταλλο (mm)	10
Κοπή σε ξύλο (mm)	115
Βάρος (kg)	2,8
Τιμή €	79,90



i **Εξοπλισμός:**
- Εξαγωγή σκόνης, 1 εξάρτημα

**Τριβείο παλμικό
150Watt**

Κωδικός Παραγγ.	513250
Μοντέλο	51G325
Ισχύς	150 Watt
Στροφές (rpm)	10000
Γυαλόχαρτο (mm)	187 X 90
Βάρος (kg)	1,2
Τιμή €	22,90



i **Εξοπλισμός:**
- Κουβάς με 7 εξαρτήματα

**Αλοιφαδόρος
120Watt**

Κωδικός Παραγγ.	517265
Μοντέλο	51G726
Ισχύς	120 Watt
Στροφές (rpm)	3200
Γυαλόχαρτο (Φmm)	240
Βάρος (kg)	2,3
Τιμή €	49,90

Πλάνη 710Watt

Κωδικός Παραγγ.	526076
Μοντέλο	52G607
Ισχύς	710Watt
Στροφές (rpm)	16000
Πλάτος (mm)	82
Βάθος (mm)	0-2
Βάρος (kg)	3,5
Τιμή €	51,90



i **Εξοπλισμός:**
- 5 εξαρτήματα

Πολυεργαλείο με 41 εξαρτήματα 135Watt

Κωδικός Παραγγ.	510143
Μοντέλο	51G014
Ισχύς	135 Watt
Στροφές (rpm)	10000-35000
Τσοκ (Φmm)	3
Βάρος (kg)	0,65
Τιμή €	34,90



i **Εξοπλισμός:**
- 41 εξαρτήματα

Ρούτερ με 5 εξαρτήματα 1200Watt

Κωδικός Παραγγ.	527103
Μοντέλο	52G710
Ισχύς	1200 Watt
Στροφές (rpm)	11500...30000
Τσοκ (Φmm)	6-8
Βάθος (mm)	50
Βάρος (kg)	3,3
Τιμή €	79,90



i **Εξοπλισμός:**
- 5 εξαρτήματα



Εξοπλισμός:
 - ρύθμιση γωνίας κοπής 0 - 45°
 - αλουμιένιος προφυλακτήρας
 - εξαγωγή σκόνης

**Δισκοπρίονο
1200Watt**

Κωδικός Παραγγ.	526823
Μοντέλο	52G682
Ισχύς	1200 Watt
Στροφές (rpm)	5000
Διάμετρος δίσκου (Φmm)	165
Βάθος κοπής (mm)	55
Βάρος (kg)	3,2
Τιμή €	64,90



**Πιστόλι θερμού αέρα
2000Watt**

Κωδικός Παραγγ.	515179
Μοντέλο	51G517
Ισχύς	2000 Watt
Θερμοκρασία (C)	θέση 1 350 θέση 2 550
Παροχή αέρα (lt/min)	θέση 1 300 θέση 2 500
Βάρος (kg)	0,9
Τιμή €	19,90



**Φυσητήρας
απορροφητήρας
500Watt**

Κωδικός Παραγγ.	525055
Μοντέλο	52G505
Ισχύς	500 Watt
Στροφές (rpm)	16000
Ικανότητα (m³/min)	2,2
Χωρητικότητα σάκου (lt)	0.6
Βάρος (kg)	1,5
Τιμή €	29,90

1 Ηλεκτρικά Εργαλεία



10τεμ

Τρυπάνι αέρος HSS

Κωδικός	600707	1mm	Τιμή	1,73
Κωδικός	600714	1.5mm	Τιμή	1,84
Κωδικός	600721	2mm	Τιμή	1,94
Κωδικός	600738	2.5mm	Τιμή	2,04
Κωδικός	600745	3mm	Τιμή	2,96
Κωδικός	600769	3.5mm	Τιμή	3,98
Κωδικός	600776	4mm	Τιμή	4,90
Κωδικός	600790	4.5mm	Τιμή	5,71
Κωδικός	600806	5mm	Τιμή	6,22
Κωδικός	600813	5.5mm	Τιμή	7,65
Κωδικός	600820	6mm	Τιμή	9,49
Κωδικός	600837	6.5mm	Τιμή	10,51
Κωδικός	600844	7mm	Τιμή	12,95
Κωδικός	600851	7.5mm	Τιμή	15,10
Κωδικός	600875	8.5mm	Τιμή	8,77
Κωδικός	600882	9mm	Τιμή	11,22
Κωδικός	600899	9.5mm	Τιμή	11,93
Κωδικός	600912	10.5mm	Τιμή	15,10
Κωδικός	600929	11mm	Τιμή	18,26
Κωδικός	600936	11.5mm	Τιμή	19,18
Κωδικός	600943	12mm	Τιμή	22,64
Κωδικός	600950	12.5mm	Τιμή	23,66
Κωδικός	600967	13mm	Τιμή	24,68



10τεμ

Σετ τρυπάνια αέρος HSS - 5τεμ
4, 5, 6, 8, 10 mm

Κωδικός 600004

Τιμή 7,24



10τεμ

Σετ τρυπάνια αέρος HSS - 19τεμ, 1-10mm

Κωδικός 060907

Τιμή 11,83



12τεμ

Τρυπάνι μπετού

Κωδικός	601728	4mm-75mm	Τιμή	0,51
Κωδικός	601742	6mm-100mm	Τιμή	0,61
Κωδικός	601766	8mm-120mm	Τιμή	0,82
Κωδικός	601780	10mm-120mm	Τιμή	1,12
Κωδικός	601803	12mm-150mm	Τιμή	1,63
Κωδικός	601827	14mm-150mm	Τιμή	2,14
Κωδικός	601940	10mm-250mm	Τιμή	1,84
Κωδικός	601964	12mm-250mm	Τιμή	2,45



10τεμ

Σετ τρυπάνια μπετού - 5τεμ
4, 5, 6, 8, 10 mm

Κωδικός 603005

Τιμή 2,96



5τεμ

Ποτηροκόρωνα

Κωδικός 506504	65x50mm	Τιμή 8,77
Κωδικός 508003	80x50mm	Τιμή 12,24



5τεμ

Αντάπτορας ποτηροκόρωνα μπετού

Κωδικός 506559	SDS-Plus	Τιμή 3,77
Κωδικός 602145	SDS-Max	Τιμή 5,00



10τεμ

Σετ βελόνι, καλέμι, καλέμι πλατύ και χούφτα SDS-Plus 250mm

Κωδικός **515049** Τιμή **12,95**



10τεμ

Τρυπάνι μπετού SDS-Plus Τετράκοπο

Κωδικός 605160	4x110x50mm	Τιμή 1,43
Κωδικός 605184	5x110x50mm	Τιμή 1,43
Κωδικός 605207	6x160x100mm	Τιμή 1,53
Κωδικός 605221	6x110x50mm	Τιμή 1,53
Κωδικός 605245	6x160x100mm	Τιμή 1,63
Κωδικός 605269	6x210x150mm	Τιμή 1,84
Κωδικός 605283	6x260x200mm	Τιμή 2,14
Κωδικός 605320	8x160x100mm	Τιμή 1,84
Κωδικός 605344	8x210x150mm	Τιμή 2,04
Κωδικός 605368	8x260x200mm	Τιμή 2,24
Κωδικός 605405	10x160x100mm	Τιμή 2,04
Κωδικός 605429	10x210x150mm	Τιμή 2,24
Κωδικός 605443	10x260x200mm	Τιμή 2,55
Κωδικός 605467	10x350x290mm	Τιμή 3,16
Κωδικός 605481	10x400x340mm	Τιμή 3,26
Κωδικός 605504	10x600x540mm	Τιμή 4,69
Κωδικός 605542	12x160x100mm	Τιμή 2,45
Κωδικός 605566	12x210x150mm	Τιμή 2,55
Κωδικός 605580	12x260x200mm	Τιμή 2,96
Κωδικός 605627	12x400x340mm	Τιμή 3,77
Κωδικός 605641	12x450x390mm	Τιμή 4,18
Κωδικός 605665	12x600x540mm	Τιμή 5,00
Κωδικός 605702	14x210x150mm	Τιμή 3,06
Κωδικός 605726	14x260x200mm	Τιμή 3,57
Κωδικός 605764	14x350x290mm	Τιμή 4,18
Κωδικός 605788	14x400x340mm	Τιμή 4,69
Κωδικός 605801	14x450x390mm	Τιμή 5,30
Κωδικός 605825	14x600x540mm	Τιμή 6,53
Κωδικός 605887	16x260x200mm	Τιμή 4,18
Κωδικός 605900	16x310x250mm	Τιμή 4,59
Κωδικός 605924	16x400x340mm	Τιμή 5,81
Κωδικός 605948	16x600x540mm	Τιμή 7,65
Κωδικός 605962	18x260x200mm	Τιμή 5,00
Κωδικός 605986	18x310x250mm	Τιμή 5,61
Κωδικός 606020	18x600x540mm	Τιμή 9,08
Κωδικός 606044	20x600x540mm	Τιμή 10,71
Κωδικός 606068	20x800x740mm	Τιμή 13,06
Κωδικός 606082	24x600x540mm	Τιμή 14,89
Κωδικός 606105	24x800x740mm	Τιμή 17,54

1 Ηλεκτρικά Εργαλεία

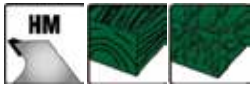

10τεμ

Φρέζες για ρούτερ 12 τεμ

Κωδικός 070180	Φ6mm	Τιμή 21,52
Κωδικός 070197	Φ8mm	Τιμή 21,52

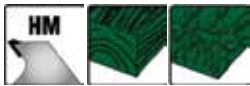

10τεμ

Τρυπάνι μεντεσεδων

Κωδικός 526250	25mm	Τιμή 5,10
Κωδικός 526328	32mm	Τιμή 6,32
Κωδικός 526359	35mm	Τιμή 7,04



100τεμ

Δίσκος κοπής σιδήρου Inox

Κωδικός 614049	115x22,2x1mm	Τιμή 0,82
Κωδικός 614056	125x22,2x1mm	Τιμή 0,90



50τεμ

Δίσκος κοπής σιδήρου

Κωδικός 615343	180x22,2x1,6mm	Τιμή 1,53
Κωδικός 615367	230x22,2x2mm	Τιμή 2,14



60τεμ

Δίσκος λείανσης σιδήρου

Κωδικός 614551	115x22,2x6mm	Τιμή 1,12
Κωδικός 614650	125x22,2x6mm	Τιμή 1,33



25τεμ

Δίσκος κοπής πέτρας

Κωδικός 651150	115x22,2x3,2mm	Τιμή 0,82
Κωδικός 651259	125x22,2x3,2mm	Τιμή 1,02
Κωδικός 652300	230x22,2x3,2mm	Τιμή 2,35



EN13236

10τεμ

Δίσκος δομικών υλικών με διάκενα

Κωδικός 070692	115x22,2x2mm	Τιμή 2,75
Κωδικός 070708	125x22,2x2mm	Τιμή 3,26



10τεμ

Πέτρες για δίδυμο τροχό 2τεμ

Κωδικός 070777	125x20x20mm	Τιμή 4,59
Κωδικός 070784	150x20x20mm	Τιμή 5,61
Κωδικός 070791	200x20x20mm	Τιμή 8,87



EN13236

10τεμ

Δίσκος δομικών υλικών Turbo

Κωδικός 070739	115x22,2x2mm	Τιμή 2,86
Κωδικός 070746	125x22,2x2mm	Τιμή 3,47



10τεμ

Ελαστικό πέλαμα Φ125mm, M14, για γωνιακό τροχό

Κωδικός 070876	Τιμή 5,61
-----------------------	------------------



EN13236

10τεμ

Δίσκος δομικών υλικών

Κωδικός 070814	115x22,2x2mm	Τιμή 2,65
Κωδικός 070821	125x22,2x2mm	Τιμή 3,16



10τεμ

Ελαστικό πέλαμα Φ125mm, M14, για γωνιακό τροχό και δράπανο

Κωδικός 617408	Τιμή 7,14
-----------------------	------------------



10τεμ

Ελαστικό πέλαμα Φ125mm, M14, για γωνιακό τροχό

Κωδικός **617354**

Τιμή **5,61**



10τεμ

Σπόγγος στίλβωσης Φ125mm

Κωδικός **617095**

Τιμή **3,57**

NEO



10τεμ

Αυτοκόλλητα για Velcro γυαλόχαρτα

Κωδικός **617026**

125mm

Τιμή **1,73**

Κωδικός **617040**

150mm

Τιμή **2,24**



10τεμ

Τσόχα γυαλίσματος Φ125

Κωδικός **617002**

Τιμή **3,98**



10τεμ

Γούνα στίλβωσης

Κωδικός **617064**

125mm

Τιμή **5,71**

Κωδικός **617088**

150mm

Τιμή **7,45**



10τεμ

Ύφασμα λείανσης Φ125

Κωδικός **619303**

Τιμή **10,61**



10τεμ

Δίσκος λείανσης με πτερύγια

Κωδικός 618542	Φ115mm K40	Τιμή 2,55
Κωδικός 618566	Φ115mm K60	Τιμή 2,55
Κωδικός 618580	Φ115mm K80	Τιμή 2,55
Κωδικός 618627	Φ115mm K120	Τιμή 2,55
Κωδικός 618740	Φ125mm K40	Τιμή 2,96
Κωδικός 618764	Φ125mm K60	Τιμή 2,96
Κωδικός 618788	Φ125mm K80	Τιμή 2,96
Κωδικός 618825	Φ125mm K120	Τιμή 2,96



10τεμ

Σετ γυαλόχαρτα Φ125 - 5τεμ

Κωδικός 202598	K40	Τιμή 2,24
Κωδικός 202604	K60	Τιμή 2,14
Κωδικός 202611	K80	Τιμή 2,04
Κωδικός 202628	K100	Τιμή 2,04
Κωδικός 202635	K120	Τιμή 2,04



10τεμ

Σετ γυαλόχαρτα με τρύπες Φ125 - 5τεμ

Κωδικός 202543	K40	Τιμή 2,35
Κωδικός 202550	K60	Τιμή 2,24
Κωδικός 202567	K80	Τιμή 2,24
Κωδικός 202574	K100	Τιμή 2,24
Κωδικός 202581	K120	Τιμή 2,14



10τεμ

Δίσκος λείανσης με πτερύγια

Κωδικός 211378	40x20mm - K40	Τιμή 4,79
Κωδικός 211385	40x20mm - K60	Τιμή 4,79
Κωδικός 211392	40x20mm - K80	Τιμή 4,79
Κωδικός 211408	60x30mm - K40	Τιμή 5,92
Κωδικός 211415	60x30mm - K60	Τιμή 5,92
Κωδικός 211422	60x30mm - K80	Τιμή 5,92
Κωδικός 211439	80x30mm - K40	Τιμή 8,26
Κωδικός 211446	80x30mm - K60	Τιμή 8,26
Κωδικός 211453	80x30mm - K80	Τιμή 8,26



10τεμ

Σετ γυαλόχαρτα με τρύπες 93x230mm - 5τεμ

Κωδικός 210708	K40	Τιμή 1,94
Κωδικός 210715	K60	Τιμή 1,94
Κωδικός 210722	K80	Τιμή 1,94
Κωδικός 210746	K120	Τιμή 1,94



12τεμ

Συρματόβουρτσα καμπάνα, M14 για γωνιακό τροχό

Κωδικός 070890	75mm	Τιμή 2,96
Κωδικός 070906	100mm	Τιμή 5,20



12τεμ

Συρματόβουρτσα κοτσίδα ίσια Φ115mm, M14 για γωνιακό τροχό

Κωδικός 070951		Τιμή 4,69
-----------------------	--	------------------



12τεμ

Συρματόβουρτσα ίσια, M14 για γωνιακό τροχό

Κωδικός 070913	100mm	Τιμή 3,57
Κωδικός 070920	115mm	Τιμή 4,08



12τεμ

Βούρτσα για δίδυμο τροχό

Κωδικός 070975	Φ125mm	Τιμή 5,81
Κωδικός 070982	Φ150mm	Τιμή 7,65
Κωδικός 070999	Φ200mm	Τιμή 11,22



12τεμ

Συρματόβουρτσα καμπάνα κοτσίδα, M14 για γωνιακό τροχό

Κωδικός 070937	65mm	Τιμή 3,67
Κωδικός 070944	100mm	Τιμή 9,89



10τεμ

Συρματόβουρτσα ίσια, για δράπανο

Κωδικός 071057	Φ75mm	Τιμή 1,53
Κωδικός 071064	Φ100mm	Τιμή 1,94



12τεμ

Συρματόβουρτσα καμπάνα, για δράπανο

Κωδικός 071071	Φ50mm	Τιμή 1,43
Κωδικός 071088	Φ75mm	Τιμή 1,94



12τεμ

Συρματόβουρτσα λείανσης καμπάνα Φ75mm, για δράπανο

Κωδικός 071682	Τιμή 5,20
-----------------------	------------------



12τεμ

Συρματόβουρτσα καμπάνα Φ24, για δράπανο

Κωδικός 071101	Τιμή 1,43
-----------------------	------------------



12τεμ

Συρματόβουρτσα λείανσης ίσια, για δράπανο

Κωδικός 071699	Φ75mm	Τιμή 4,28
Κωδικός 071705	Φ100mm	Τιμή 4,79



10τεμ

Σετ συρματόβουρτσες για δράπανο

Κωδικός 070883	3τεμάχια	Τιμή 2,96
Κωδικός 070067	5τεμάχια	Τιμή 2,96



10τεμ

Σετ μαχαίρια σέγας τύπου T - σετ 5 τεμαχίων

Κωδικός 636157	Τιμή 3,26
-----------------------	------------------

1 Ηλεκτρικά Εργαλεία



6τεμ

Σετ αξεσουάρ 100τεμ, για πολυεργαλεία

Κωδικός **500298**

Τιμή **12,04**



Βάση δραπάνου με σφιγκτήρα 43mm

Κωδικός **295088**

Τιμή **9,59**



10τεμ

Τσοκ με κλειδί

Κωδικός **160386**

Φ10mm - 3/8"

Τιμή **3,98**

Κωδικός **163127**

Φ13mm - 1/2"

Τιμή **4,69**



Σταθερή βάση δραπάνου 13mm

Κωδικός **160737**

Τιμή **25,19**



Σταθερή βάση τροχού 115/125mm

Κωδικός **295071**

Τιμή **24,79**



10τεμ

Τσοκ αυτόματο

Κωδικός 170385	Φ10mm - 3/8"	Τιμή 4,08
Κωδικός 173126	Φ13mm - 1/2"	Τιμή 5,71



12τεμ

Γατζόκλειδο για γωνιακό τροχό Universal

Κωδικός 663207	Τιμή 3,88
-----------------------	------------------



10τεμ

Αντάπτορας τσοκ 1/2" SDS-Plus

Κωδικός 602459	Τιμή 1,53
-----------------------	------------------



Ακροφύσια για πιστόλι θερμού αέρα

Κωδικός 169082	Τιμή 6,43
-----------------------	------------------



10τεμ

Κλειδί για τσοκ

Κωδικός 663108	10mm	Τιμή 0,82
Κωδικός 663139	13mm	Τιμή 1,02



NEO

Μαχαίρια πλάνης 82mm

Κωδικός 526021	Τιμή 7,04
-----------------------	------------------

Επαναφορτιζόμενο Λιθίου 10,8 Volt

Κωδικός Παραγγ.	811649
Μοντέλο	K-AK10,8-2G Li
Μπαταρία	10.8 Volt / 1.3Ah
Στροφές (rpm)	1η ταχ. 0...350 2η ταχ. 0...1250
Καστάνια	19 θέσεων + 1 τρυπάνι
Δεξί-αριστερό	NAI
Τσόκ (mm)	10
Βάρος (kg)	1.6
Τιμή €	99,90



Εξοπλισμός:

- 1 μπαταρία Λιθίου 10,8 Volt
- Αυτόματο τσοκ
- Φωτισμός Led
- 13 εξαρτήματα
- Κασετίνα



Επαναφορτιζόμενο Λιθίου 12 Volt

Κωδικός Παραγγ.	818303
Μοντέλο	K-AK12Li-2
Μπαταρία	12 Volt / 1.5Ah
Στροφές (rpm)	1η ταχ. 0...400 2η ταχ. 0...1400
Ροπή (Nm)	18
Καστάνια	19 θέσεων + 1 τρυπάνι
Δεξί-αριστερό	NAI
Τσόκ (mm)	10
Βάρος (kg)	1,2
Τιμή €	99,90

NEO



Εξοπλισμός:

- 1 μπαταρία
- Αυτόματο τσοκ
- Ταχυφορτιστής 1h
- Φωτισμός Led
- Κασετίνα με εξαρτήματα



Επαναφορτιζόμενα 2 μπαταριών

Κωδικός Παραγγ.	813292	813148
Μοντέλο	K-AK14,4-2-2G-1	K-AK18-2-2G-1
Μπαταρία	2x14,4Volt 1.5Ah NiCd	2x18Volt 1.5Ah NiCd
Στροφές (rpm)	1η ταχ. 0...400 2η ταχ. 0...1400	1η ταχ. 0...400 2η ταχ. 0...1400
Ροπή (Nm)	30	35
Καστάνια	19 θέσεων + 1 τρυπάνι	19 θέσεων + 1 τρυπάνι
Τσόκ (mm)	10	10
Βάρος (kg)	3,2	3,5
Τιμή €	119,90	135,90

NEO



Εξοπλισμός:

- 2 μπαταρίες
- Αυτόματο τσοκ
- Δείκτης + Φωτισμός Led
- Κασετίνα
- Ταχυφορτιστής 1h



2
Χρόνια
Εγγύηση

Kawasaki

NEO



Εξοπλισμός:

- Ηλεκτρονικός διακόπτης
- Τσοκ με κλειδί 13mm
- Χειρολαβή με οδηγό

**Κρουστικό δρέπανο
810Watt**

Κωδικός Παραγγ.	818648
Μοντέλο	K-ED-E 810
Ισχύς	810 Watt
Στροφές (rpm)	0...3000
Μεγ. διάτρηση (mm)	13
Βάρος (kg)	2,4
Τιμή €	54,90

NEO



Εξοπλισμός:

- Ηλεκτρονικός διακόπτης
- Αυτόματο τσοκ ημιμεταλλικό
- Μεταλλικό κιβώτιο
- Δεξί - Αριστερό
- 3 τρυπάνια στην λαβή
- Χειρολαβή με οδηγό

**Κρουστικό δρέπανο
850Watt**

Κωδικός Παραγγ.	810031
Μοντέλο	K-ED-E 850
Ισχύς	850 Watt
Στροφές (rpm)	0...2800
Μπετόν (mm)	16
Μέταλλο (mm)	13
Ξύλο (mm)	30
Βάρος (kg)	3,0
Τιμή €	66,90



Εξοπλισμός:

- Ηλεκτρονικός διακόπτης
- Αυτόματο τσοκ μεταλλικό
- Μεταλλικό κιβώτιο
- Δεξί - Αριστερό
- 3 τρυπάνια στην λαβή
- Χειρολαβή με οδηγό
- Διακόπτης επιλογής διάτρησης / κρούσης

**Κρουστικό δρέπανο
2 ταχυτήτων
1200Watt**

Κωδικός Παραγγ.	810055
Μοντέλο	K-ED-E 1200
Ισχύς	1200 Watt
Στροφές (rpm)	1η ταχ. 0...1100 2η ταχ. 0...3000
Μπετόν (mm)	16
Μέταλλο (mm)	13
Ξύλο (mm)	40
Βάρος (kg)	3,9
Τιμή €	109,90

Πνευματικό πιστολέτο SDS-plus 850Watt

Κωδικός Παραγγ.	812998
Μοντέλο	K-EHD850
Ισχύς	850 Watt
Στροφές (rpm)	0-1100
Ενέργεια Κρούσης (Joule)	3
Μπετόν (mm)	26
Μέταλλο (mm)	13
Ξύλο (mm)	40
Τιμή €	139,90



Εξοπλισμός:

- 4 λειτουργίες
- Οδηγό βάθους
- Χειρολαβή
- τρυπάνια 8/10/12, καλέμι, βελόνι



NEO

Πνευματικό πιστολέτο SDS-plus 1050Watt

Κωδικός Παραγγ.	809974
Μοντέλο	K-EHD1050
Ισχύς	1050 Watt
Στροφές (rpm)	0-1100
Ενέργεια Κρούσης (Joule)	3,5
Μπετόν (mm)	26
Μέταλλο (mm)	13
Ξύλο (mm)	40
Τιμή €	149,90



Εξοπλισμός:

- 4 λειτουργίες
- Οδηγό βάθους
- Χειρολαβή
- τρυπάνια 8/10/12, καλέμι, βελόνι



Σκαπτικό πιστολέτο SDS-Plus 1500Watt

Κωδικός Παραγγ.	809950
Μοντέλο	K-EHD1500-32
Ισχύς	1500 Watt
Στροφές (rpm)	0-800
Ενέργεια Κρούσης (Joule)	4,5
Μπετόν (mm)	32
Μέταλλο (mm)	16
Ξύλο (mm)	40
Βάρος (kg)	8,6
Τιμή €	149,90

NEO



Εξοπλισμός:

- Χειρολαβή με οδηγό βάθους
- Κασετίνα
- Καλέμι, βελόνι, 3 τρυπάνια



2**Χρόνια
Εγγύηση****Kawasaki****Εξοπλισμός:**

- Κρουστικό
- Χειρολαβή
- Κασετίνα μεταλλική
- Καλέμι, βελόνι

Κατεδαφιστικό εξάγωνο 1600Watt

Κωδικός Παραγγ.	813575
Μοντέλο	K-EDH1600-15
Ισχύς	1600 Watt
Στροφές (rpm)	1500
Ενέργεια Κρούσης (Joule)	50
Βάρος (kg)	15
Τιμή €	329,00

**Εξοπλισμός:**

- Ρυθμιζόμενη βάση αλουμινίου
- Αντάπτορας εξαγωγής σκόνης
- Ταλάντωση 4 θέσεων
- 4 μαχαίρια - παράλληλο στοπ
- Εύκολη αλλαγή μαχαιριών
- Φωτάκι εργασίας Led

Σέγα ηλεκτρονική με ταλάντωση 800Watt

Κωδικός Παραγγ.	810079
Μοντέλο	K-EJS800
Ισχύς	800 Watt
Στροφές (rpm)	0-3000
Κοπή σε μέταλλο (mm)	8
Κοπή σε πλαστικό (mm)	12
Κοπή σε ξύλο (mm)	85
Βάρος (kg)	2,6
Τιμή €	59,90

**Εξοπλισμός:**

- Ρύθμιση στροφών
- 1 μαχαίρι για ξύλο
- 1 μαχαίρι για μέταλλο

NEO

Σπαθόσεγα 1050Watt

Κωδικός Παραγγ.	816439
Μοντέλο	K-RS1050
Ισχύς	1050 Watt
Στροφές (rpm)	0-2500
Κοπή σε μέταλλο (mm)	5
Κοπή σε ξύλο (mm)	150
Βάρος (kg)	3,4
Τιμή €	99,90

Δισκοπρίονο χειρός 1300Watt

Κωδικός Παραγγ.	810192
Μοντέλο	K-CS1300
Ισχύς	1300 Watt
Στροφές (rpm)	4500
Διάμετρος δίσκου (Φmm)	185
Βάθος κοπής (mm)	63 (90°) - 44 (45°)
Βάρος (kg)	5,1
Τιμή €	125,90



Εξοπλισμός:

- Διακόπτης επιλογής λέιζερ
- Led
- Ρύθμιση γωνίας κοπής 45° - 90°
- Αλουμιένιος προφυλακτήρας
- Εξαγωγή σκόνης
- Βάση αλουμινίου & παράλληλο στοπ

Γωνιακός τροχός 850Watt

Κωδικός Παραγγ.	813445
Μοντέλο	K-AG850
Ισχύς	850 Watt
Στροφές (rpm)	12000
Διάμετρος δίσκου (Φmm)	115
Σπείρωμα (Φmm)	M14
Τιμή €	39,90



NEO



Εξοπλισμός:

- Αλουμιένιο κιβώτιο
- Κλείδωμα άξονα
- Λαβή

Γωνιακός τροχός 750Watt

Κωδικός Παραγγ.	810116
Μοντέλο	K-AG750
Ισχύς	750 Watt
Στροφές (rpm)	11000
Διάμετρος δίσκου (Φmm)	115
Σπείρωμα (Φmm)	M14
Τιμή €	45,90



Εξοπλισμός:

- Αλουμιένιο κιβώτιο
- Κλείδωμα άξονα
- Λαβή



Εξοπλισμός:

- Αλουμινένιο κιβώτιο
- Κλείδωμα άξονα
- Λαβή

**Γωνιακός τροχός
1100Watt**

Κωδικός Παραγγ.	810130
Μοντέλο	K-AG1100
Ισχύς	1100 Watt
Στροφές (rpm)	11000
Διάμετρος δίσκου (Φmm)	125
Σπείρωμα (Φmm)	M14
Τιμή €	59,90



Εξοπλισμός:

- Αλουμινένιο κιβώτιο
- Κλείδωμα άξονα
- Λαβή
- Προκίνηση

**Γωνιακός τροχός
με προκίνηση
2300Watt**

Κωδικός Παραγγ.	810154
Μοντέλο	K-AG2300
Ισχύς	2300 Watt
Στροφές (rpm)	6300
Διάμετρος δίσκου (Φmm)	230
Σπείρωμα (Φmm)	M14
Τιμή €	109,90



Εξοπλισμός:

- 3 πέλματα, 6 γυαλόχαρτα, σακούλα σκόνης

**Πολυτριβείο Δέλτα
250Watt**

Κωδικός Παραγγ.	810178
Μοντέλο	K-MS250
Ισχύς	250 Watt
Στροφές (rpm)	6000-12000
Γυαλόχαρτο (mm)	187 X 92
Γυαλόχαρτο (Φmm) □	125
Γυαλόχαρτο (mm) ○	166 X 102
Βάρος (kg)	2,1
Τιμή €	85,90

Κατεδαφιστικό εξάγωνο 1600Watt

Κωδικός Παραγγ.	898688
Μοντέλο	EHD 1600-15
Ισχύς	1600 Watt
Στροφές (rpm)	1500
Ενέργεια Κρούσης (Joule)	50
Βάρος (kg)	17
Τιμή €	259,00



Εξοπλισμός:

- Κρουστικό
- Χειρολαβή
- Κασετίνα μεταλλική
- Καλέμι, βελόνι

Μπουλονόκλειδο ηλεκτρικό

Κωδικός Παραγγ.	812721
Ισχύς	1010 Watt
Στροφές (rpm)	2800
Δεξί - Αριστερό	ΝΑΙ
Τσοκ (mm)	1/2"
Καλώδιο (m)	2
Βάρος (kg)	4,2
Τιμή €	129,90

NEO



Εξοπλισμός:

- 4 Καρυδάκια 17, 19, 21, 22 mm



811595 - DWS600-1

814350 - DWS710



Εξοπλισμός:

- 6 τεμ γυαλόχαρτα
- 4 μέτρα σπιδάλ
- 3 αντάπτορες (811595) και 1 σπιδρίγμα αντάπτορα

Τριβεία γυψοσανίδας

Κωδικός Παραγγ.	814350	811595
Μοντέλο	DWS710	DWS600-1
Ισχύς	710 Watt	600 Watt
Στροφές (rpm)	1700	600-1500
Πέλμα (mm)	225	225
Μήκος (m)	1,25 - 1,7	1,4 - 1,9
Καλώδιο (m)	4	4
Βάρος (kg)	3,7	3,7
Τιμή €	239,00	249,00



Εξοπλισμός:

- ρύθμιση 45 - 90
- στοπ βάθους
- αντάπτορας
- κασετίνα

**Φρεζοκαβιλιέρα
900Watt**

Κωδικός Παραγγ.	896004
Μοντέλο	BJ850-100/1
Ισχύς	900 Watt
Στροφές (rpm)	12000
Διάμετρος δίσκου (Φmm)	100
Βάθος κοπής (mm)	18
Βάρος (kg)	5,0
Τιμή €	85,90